

Hotel Service

Optimierte Abläufe im Hotelalltag



wanzl

INNOVATION
MADE BY WANZL

CREATIVE CENTER
wanzl

Inhalt

ERFOLGSGESCHICHTE	5		
HIGHLIGHTS_MADE BY WANZL	6		
UPDATE YOUR HOUSEKEEPING	7		
ÜBERSICHT	9		
01 HOUSEKEEPING	10		
Housekeeping-Wagen	12		
⁰¹ Mundus	12		
⁰² Basic	24		
⁰³ Tantum 9	26		
Ergänzende Produkte Housekeeping	28		
⁰⁴ hotel-max	28		
⁰⁵ Sackwagen SW 80	30		
⁰⁶ Sackwagen SW KX	32		
⁰⁷ Sackwagen LT 240	34		
⁰⁸ Kofferständer KS 600	35		
⁰⁹ Room-Change-Wagen RCW	36		
¹⁰ Garderobenständer GR	37		
¹¹ Zustellbett X-Bed	38		
Rollcontainer und Transportkörbe	40		
¹² Federbodenwagen AL	40		
¹³ Wäscheregalcontainer AL	41		
¹⁴ Wäscheregal KT3	42		
¹⁵ TK-R · TK-D	43		
¹⁶ RC/N1	44		
¹⁷ RC/N2	45		
02 FRONT OFFICE	46		
Gepäckssammelwagen	48		
⁰¹ Premium GS-Trend	48		
⁰² GS-Lobby	50		
⁰³ GS-Group	51		
⁰⁴ GS-Compact	52		
Gepäcktransportwagen	53		
⁰⁵ Aera 300 L	53		
⁰⁶ Travel 300	54		
Leitsysteme	55		
⁰⁷ Part Flex 2000	55		
⁰⁸ Part Line 2000	56		
03 FOOD + BEVERAGE	58		
Service- und Servierwagen	60		
⁰¹ MBW-Smart	60		
⁰² MBW-Secure	62		
⁰³ Room-Service-Tisch RSVC-Comfort	64		
⁰⁴ Servierwagen EG 300 · EU 300	66		
Flaschenwagen	67		
⁰⁵ FW 6 · FW 8 · FW 12	67		
04 STORAGE + SHELVING	68		
Service-Regale	70		
⁰¹ wire tech 100	70		
⁰² High-Rack	72		
Transportwagen	74		
⁰³ T25	74		
⁰⁴ SP2	75		
05 ACCESS SOLUTIONS	76		
06 MINI-MARKETS 24/7	80		



Wanzl Hotel Service

Fortsetzung einer langen Erfolgsgeschichte



TELLERWAGEN 1976



TABLETTWAGEN 1984



HOUSEKEEPING-WAGEN ZP-CLASSIC 2012

■ **Wir bei Wanzl wissen**, wonach die Menschen morgen verlangen. Als Weltmarktführer für Einkaufswagen liefern wir auch für den Hotel Service die richtigen Antworten. Schon in den 70ern entstanden erste Hotel Service Produkte wie z. B. der Teller- und Tablettwagen für optimierte Abläufe im Hotelalltag und in der Gastronomie.

■ **Heute arbeiten bei Wanzl** über 4.600 Menschen an zwölf Produktionsstandorten weltweit an neuen Geschäftsfeldern und Produkten, an außergewöhnlichem Produktdesign, konstant hoher Qualität und enormer Fertigungstiefe. Das Ziel: rundum zufriedene Kunden.

Die Welt verändert sich. Profitieren Sie davon!

■ **Für optimierte Abläufe im Hotelalltag.** Wanzl sichert mit seiner Fachkompetenz die effektiven Arbeitsabläufe in Hotellerie und Gastronomie – und damit die Wettbewerbsfähigkeit und den Geschäftserfolg seiner Partner. Funktionelle, wirtschaftliche und benutzerfreundliche Produkte reduzieren den Personalaufwand und helfen die hohen Anforderungen und Erwartungen von Gästen zu erfüllen.

Highlights_MADE BY WANZL

Innovative Produkte aus einer Hand



EIGENE ROLLENPRODUKTION



EIGENE CAD-ENTWICKLUNG

Produktion

■ **Wanzl setzt Standards bei der Produktion:** Bei sämtlichen Abläufen der Fertigung lässt die Wanzl-Qualitätspolitik Produkte entstehen, die beste Werkstoffe, erstklassige Verarbeitung und gründlich veredelte Oberflächen garantieren. Dadurch ist eine langfristig wartungsfreie Nutzung und die Wertbeständigkeit jeder Investition gesichert.

Qualität

■ **Wanzl setzt Standards bei der Qualität:** ganz besonders in Fragen des Fahrkomforts: Wartungsfreie, 2-fach kugelgelagerte Rollen mit abriebfesten Laufflächen und kugelgelagerte Lenkgabeln machen unsere Housekeeping-Wagen leichtgängig, leise und einfach lenkbar.

Innovation

■ **Wanzl setzt Standards bei der Innovation:** aus der Praxis – für die Praxis: Mit modernster Fertigungs- und Konstruktionstechnik schaffen wir innovative, zukunftsorientierte Produkte und setzen stets neue Standards für Handling und Effektivität.

Update your Housekeeping

So individuell wie Ihre Gäste



UNSERE EXPERTEN NEHMEN SICH DIE ZEIT, DIE SIE BRAUCHEN

■ Unsere Leistung:

- Persönliche Beratung durch unser Expertenteam
- Ersatzteile einfach nachbestellbar
- 36 Monate Garantie auf Wanzl Rollen
- 10 Jahre Nachkaufgarantie
- Dichtes Servicepartnernetzwerk
- Made in Germany

Was ist Ihnen wichtig?

**Stabilität – Langlebigkeit – Design – Individualisierung –
Robustheit – Preis – Größe – Flexibilität**

■ **Profitieren Sie von unserer Erfahrung und statten Sie Ihr Housekeeping mit dem besten Equipment aus.** Unsere Produkte sind auf die Herausforderungen und Bedingungen im Hotel ausgelegt und unterstützen Ihr Personal optimal. Insbesondere bei unseren Housekeeping-Wagen haben wir für die verschiedensten Anforderungen der Häuser immer einen passenden Wagen. Egal ob Standard, flexibler oder individueller Housekeeping-Wagen – effizientes Arbeiten ist keine Frage des Preises. Lassen Sie sich beraten und finden Sie Ihre Lieblingsprodukte. Erzählen Sie uns Ihre Bedürfnisse, Probleme und Herausforderungen und wir erarbeiten zusammen eine passende Produktauswahl.



01 Housekeeping

02 Front Office

03 Food + Beverage

04 Storage + Shelving

05 Access Solutions

06 Mini-Markets 24/7

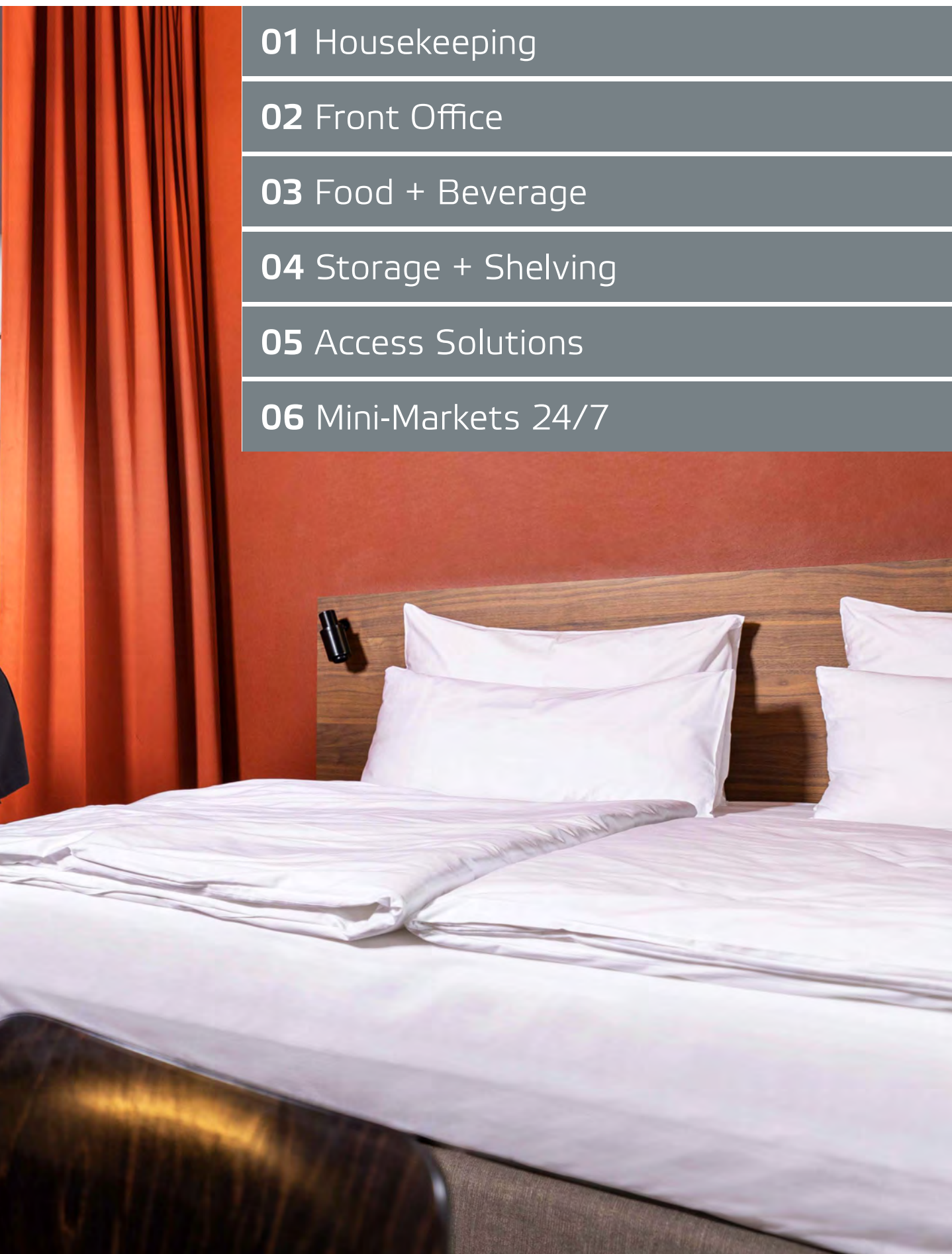

01 Housekeeping



01 Housekeeping



Optimiertes Housekeeping und effizienter Wäschekreislauf

■ **Ob 5-Sterne-Haus, Wellness-Oase oder idyllischer Landgasthof,** mit seinem breiten Sortiment an Wagen erfüllt Wanzl Hotel Service jeden Anspruch an einen First-Class-Service.

Die Individualität jedes Hotels spiegelt sich auch in den Hotelwagen von Wanzl wider. Besonders der Housekeeping-Wagen Mundus kann an die Anforderungen und das Design des Hotels angepasst werden.

Sowohl saubere als auch benutzte Wäsche muss transportiert werden – Wanzl bietet hierfür optimale Lösungen. Optimieren Sie Ihren Wäschekreislauf mit unseren Sackwagen, Wäscheregalen und Rollcontainern.

01.01 Mundus®

**DER FLEXIBLE
ALLESKÖNNER**

Jetzt noch vielfältiger in der Anwendung

- > *Individuelle Kombinationsmöglichkeiten*
- > *Leicht manövrierbar und wendig durch Hybridbauweise*
- > *Schutz des Inventars mit integrierten Abweisrollen und Stoßprofilen*



MUNDUS 9

Dekor Anthrazit
Rahmenfarbe Schwarz metallic
Abb. zeigt Sonderausstattung

Effektiver Schutz

Durch nicht kreidende Abweisrollen am Rahmen und an den Seitenteilen bleibt das Interieur vor Beschädigung geschützt.



MUNDUS 5



MUNDUS 7



MUNDUS 9



MUNDUS 11

01.01 Housekeeping-Wagen Mundus®

■ **Housekeeping neu interpretiert.** Stellen Sie sich Ihren Housekeeping-Wagen nach Ihren Anforderungen zusammen. Außerdem können Sie »Ihr Design« aus drei Rahmenfarben, zwei Textilfarben und drei Dekoren wählen und miteinander kombinieren – ganz nach Ihrem Geschmack.

Alternativ stehen zwei Varianten des Mundus als Klassikvarianten innerhalb von fünf Werktagen zum Versand bereit.



Aluminiumaufbau

Der Mundus verfügt über einen neuen, geschlossenen Aufbau aus Aluminium. Dieser ist in der Rahmenfarbe Ihrer Wahl verfügbar.



Etagenbefestigung

Dank neu entwickelter Befestigung, sind die Etagen leicht höhenverstellbar und auch auf unebener Bodenbeschaffenheit sicher fixiert.



Hybridbauweise: Stahlrohrbasis kombiniert mit Alu-Profilen. Z. B. mit ausklappbaren Bügeln zum Einhängen von Wäsche- und Müllsack. Davon ein Bügel mit faltbarem Lederdeckel als Abdeckung für einen 120-/ oder 50-Liter-Kunststoffsack. Untere Bügel jeweils mit Gitterrosten und zwei in der Höhe variabel einlegbare Etagen in passendem Dekor.

Oberfläche: Rahmen Kunststoff-Pulver-beschichtet.

Rollen: Mundus 9 und 11: 4 Lenkrollen mit Polyamid-Laufläche Ø 200 mm, 5. Rolle mittig mit Gummi-Laufläche Ø 160 mm.

Mundus 7: 2 Lenk-, 2 Bockrollen mit Polyamid-Lauflächen, Rollen Ø 200 mm.

Mundus 5: 2 Lenk-, 2 Bockrollen mit Gummi-Laufläche Ø 125 mm.

■ **Der Mundus ist flexibel kombinierbar** und immer wieder aufs Neue überraschend anders im Look. So kann aus jedem Basismodel ein individuelles Einzelstück werden, das den Anspruch eines Hauses und dessen Corporate Identity ganz persönlich nimmt.

01.01 Wählen Sie Ihre Größe

Mundus 5

Maße (mm):

Rollen ø 125

Belastbarkeit:

Etagen im Wagen

jeweils max. 50 kg

Seitenteile am Wagen

jeweils max. 20 kg

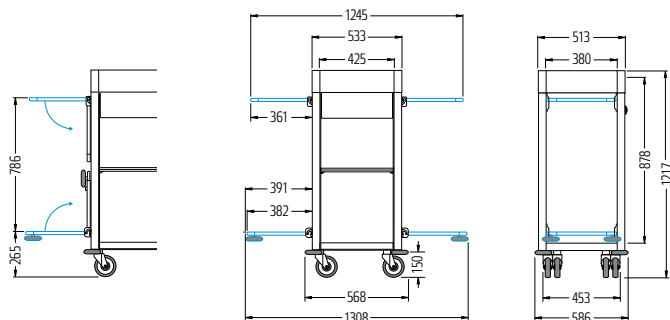

Mundus 7

Maße (mm):

Rollen ø 200

Rolle Nova ø 100

Belastbarkeit:

Etagen im Wagen

jeweils max. 50 kg

Seitenteile am Wagen

jeweils max. 20 kg

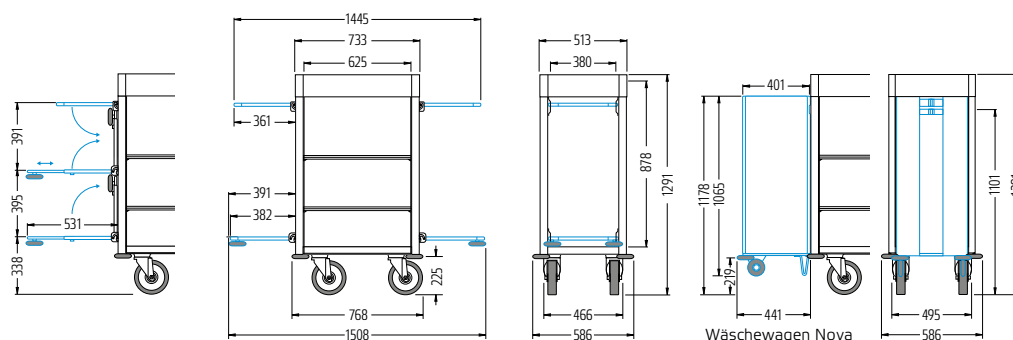

Wäschewagen Nova

Mundus 9

Maße (mm):

Rollen ø 200,

5. Rolle ø 160

Rolle Nova ø 100

Belastbarkeit:

Etagen im Wagen

jeweils max. 50 kg

Seitenteile am Wagen

jeweils max. 20 kg

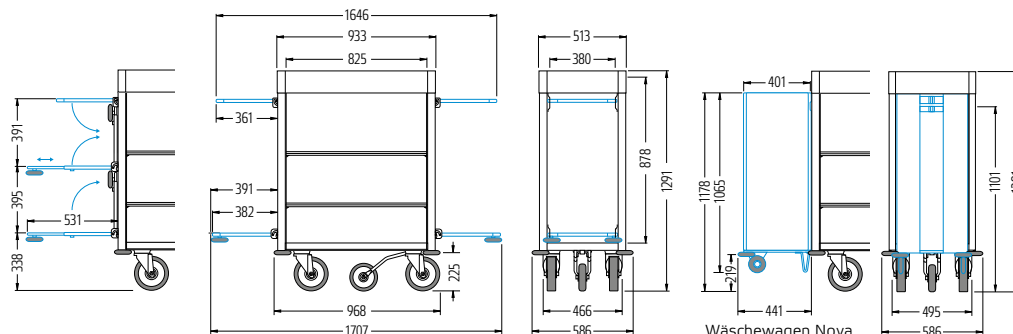

Wäschewagen Nova

Mundus 11

Maße (mm):

Rollen ø 200,

5. Rolle ø 160

Rolle Nova ø 100

Belastbarkeit:

Etagen im Wagen

jeweils max. 50 kg

Seitenteile am Wagen

jeweils max. 20 kg

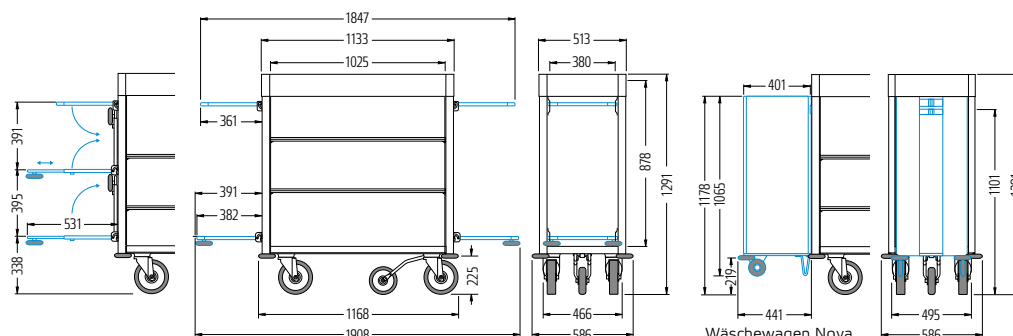

Wäschewagen Nova

01.01 Mundus®

LAGERPROGRAMM

Optimaler Helfer in zwei Größen

- > Versandfertig innerhalb von 5 Werktagen
- > Unsere Klassiker in 2 Größen
- > Für Kurzentschlossene und alle, die es eilig haben



MUNDUS 9 CLASSIC
04.08030.95-V329



MUNDUS 11 CLASSIC
04.08035.95-V160

Mundus 9 Classic

Dekor: Anthrazit grau

Rahmenfarbe: Schwarz metallic

Aufbau: neuer Aluminiumaufbau

Links: Polyestersack

Rechts: Müllsackhalterung mit Cover

2 Regale: Anthrazit grau

Mundus 11 Classic

Dekor: Anthrazit grau

Rahmenfarbe: Schwarz metallic

Aufbau: neuer Aluminiumaufbau

Links: Polyestersack

Rechts: Müllsackhalterung mit Cover

2 Regale: Anthrazit grau

■ **Unsere jahrzehntelange Erfahrung** gepaart mit elegantem zeitlosen Design – diese Wagenklassiker erfüllen mit ihrer Ausstattung die häufigsten Anforderungen unserer Kunden.

01.01 Mundus®

**SCHNELLIEFER-
PROGRAMM**

Hoher Individualisierungsgrad bei schneller Lieferzeit

- > Versandfertig innerhalb von 15 Werktagen
- > Individuelle Zusammenstellung mit ausgewähltem Zubehör
- > Für alle, die ihren individuellen Housekeeping-Wagen suchen

■ **Mit dem Schnelllieferprogramm** können Sie nun innerhalb kürzester Zeit einen neuen Mundus erhalten, ohne auf individuelle Anpassungen zu verzichten. Fertig montierte Wagen in vier Größen stehen zur Verfügung und

können mit ausgewähltem Zubehör und Anbauteilen nach persönlichen Wünschen ergänzt werden. Eine ideale Lösung für den Einsatz in Hotels, Schiffen oder ähnlichen Einrichtungen.

4 Größen

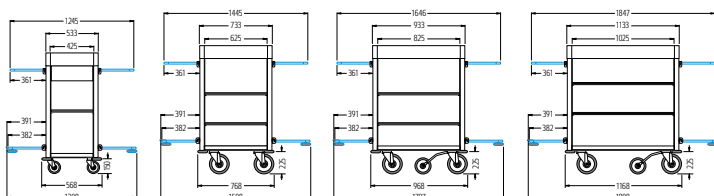

2 Dekore



EICHE NATUR



ANTHRAZIT

2 Rahmenfarben

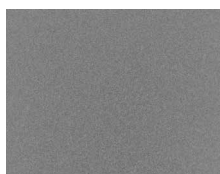

TITANGRAU

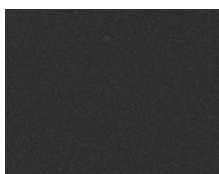

SCHWARZ METALLIC

1 Textilfarbe



ANTHRAZIT

Welche Konfigurationsmöglichkeiten habe ich im Schnelllieferprogramm?

1. Wählen Sie die passende der vier Größen.
2. Zur Farbauswahl stehen zwei Dekore und zwei Rahmenfarben, die ganz nach Ihrem Geschmack zusammengestellt werden können.
3. Anschließend wählen Sie die für Ihre Anwendungen optimalen Seitenteile und Zubehör – wir beraten Sie gerne!



01.01 Mundus® Seitenteile und Zubehör im Schnelllieferprogramm

Schmutzwäsche- sackhalterung

Standard oder mit einer edlen Stoffumhüllung.



Müllsackhalterung

Ausklappbarer Bügel zum Einhängen eines Kunststoffsackes, mit abklappbarem Lederdeckel als Abschluss.



Putztrayhalterung

Putzmittel sicher transportieren mit der Halterung für Putztrays.



Gitterrostablage

Effektiver Schutz Ihres Interieurs durch Abweisrollen.



Mülltrennungsbox

Mülltrennung leicht gemacht: 2 stapelbare Boxen mit einem Deckel erlauben eine leichte Trennung verschiedener Wertstoffe.



Mopphalterung 20-30mm

Das benutzerfreundliche und flexible Haltesystem hat alles fest im Griff.



Stoffumhüllung

Optisch und funktionell perfekt mit Klett befestigt. Die Farbe Anthrazit steht zur Wahl.



Utensilien-Tasche Mundus

Zubehör für noch mehr Platz: Zur Mitführung weiterer Utensilien.



Kleinartikelkasten

Noch mehr Ordnung: Übersichtliche Bereitstellung von Guest Supplies. Aus Holz, perhellgrau lackiert.



SmartFix Handyhalterung

Für alle gängigen Smartphones: Die verschließbare Halterung ermöglicht ein digitales Housekeeping.



01.01 Mundus®

Personalisierte Einzelstücke für jede Anforderung

INDIVIDUELLE
KONFIGURATION

- > Auswahl an einer Vielzahl von Zubehör
- > Kundenindividuelle Wünsche
- > Für alle, die ihren ganz persönlichen Mundus kreieren möchten

■ **Individuelle Konfiguration für optimale Funktionalität:** Mit dem Mundus lässt sich das Reinigungsequipment optimal an persönliche Bedürfnisse anpassen. Durch die freie Auswahl aus allen verfügbaren Zubehör- und Anbauteilen, Farben und Dekoren haben Sie die Möglichkeit,

Ihren Wagen perfekt auf Ihre Anforderungen abzustimmen. Egal ob Sie besondere Stau- oder Reinigungsfächer benötigen oder ein bestimmtes Farbkonzept verfolgen möchten – mit unserem individuell konfigurierbaren Housekeeping-Wagen sind Ihnen keine Grenzen gesetzt.

4 Größen

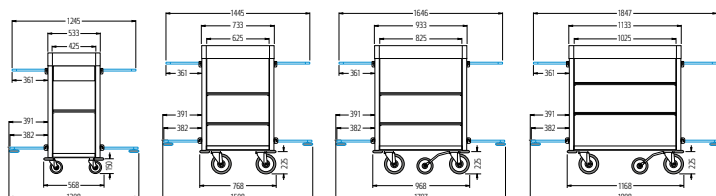

3 Dekore



MAHAGONI

EICHE NATUR

ANTHRAZIT

3 Rahmenfarben

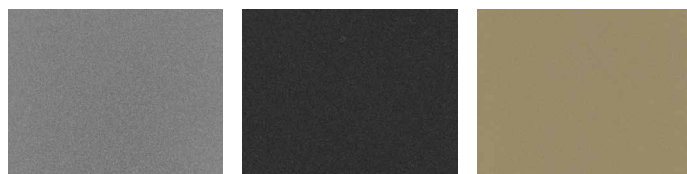

TITANGRAU

SCHWARZ METALLIC

GOLD METALLIC

2 Textilfarben

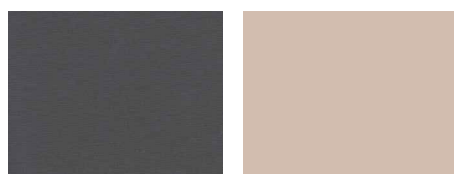

ANTHRAZIT

BEIGE

Wie stelle ich meinen eigenen Mundus zusammen?

1. Wählen Sie die passende der vier Größen.
2. Zur Farbauswahl stehen drei Dekore und 3 Rahmenfarben zur Verfügung, die ganz nach Ihrem Geschmack zusammengestellt werden können.
3. Je nach Anwendungsfall können Sie den Korpus des Wagens weiter individualisieren, z.B. mit Schubladen oder einem Rollo.
4. Anschließend wählen Sie die für Ihre Anwendungen optimalen Seitenteile – wir beraten Sie gerne!
5. Nun steht Ihr persönlich abgestimmter Mundus – unsere Zubehörteile geben ihm nun den letzten Schliff.



01.01 Korpus des Mundus®

■ **Die äußeren Werte des Mundus** passen perfekt zu seinen hohen Qualitäten bei Konstruktion, Ausstattung und Zubehör. Der komplette Wagen ist aus robustem Stahl mit hoher Tragkraft und Stabilität, die umlaufenden Profile sind aus Aluminium. Seine Hybridbauweise macht den kompakten Mundus zum Leichtgewicht.

Aufbau

Die Rehlingvariante sorgt für ein offeneres Design und ermöglicht ein leichtes Schieben des Wagens.



Aufbau mit Lederdeckel

Hochwertiger glasfaser-verstärkter Lederdeckel. Doppelt genähter Rand erhöht die Langlebigkeit.



Schublade Standard

Auf Wunsch abschließbar. Für zusätzlichen Stauraum sorgt die herausziehbare Schublade mit Softclose und variablen Fachteilern.



Schublade 3P

Push & Pull. Zwei zusätzliche Ablagefächer für Ihre Imagebroschüren und Unterlagen. Ein praktisches Klemmbrett für Checklisten.



Etagen Standard

Variable Etagen: Die Etagen in anthrazit können ohne zusätzliche Werkzeuge einfach und bequem in verschiedenen Höhen eingelegt werden.

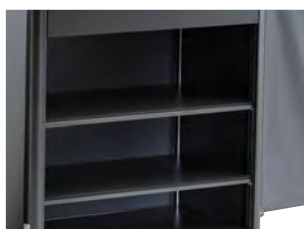

Etagen für Rolloption

Individuelle Lösungen: Spezielle Etagen für Ausführungen mit abschließbarem Rollo.



Alu-Profil

Leichtbauweise: Leichte Manövrierbarkeit des Mundus dank Alu-Profil.



Abschließbares Rollo

Der Rollo und ein RFID-Schloss schützen den Wageninhalt vor unbefugtem Zugriff. Nur in Kombination mit einer Standard-Schublade erhältlich!



5. Rolle – Extrem wendig

Einfach genial: Mit der 5. Rolle lässt sich der Wagen auf der Stelle drehen.

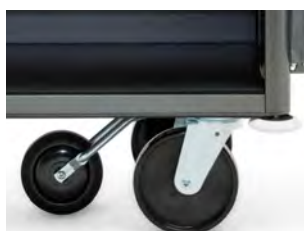

Schutz für Ihr Interieur

Werterhaltend: Abweisrollen aus Gummi schützen das Hotel-Interieur.



01.01 Seitenteile selbst variieren

■ **Die Ausstattung des Mundus** ist individuell konfigurierbar. Hier ist nichts von der Stange, alles ist maßgeschneidert. Die Equipmentliste ist lang. Optimieren Sie die Mundus-Basisausstattung mit frei wählbaren Anbauteilen und ermöglichen damit eine persönliche Ausstattung passend für individuelle Anforderungen im Hotel.

Dank der smarten Modulbauweise können alle seitlichen Anbauteile jederzeit mit wenigen Handgriffen fixiert oder getauscht werden. Nach dem Einhängen sorgen Sicherheitsschrauben auch bei hoher Beanspruchung für einen festen Sitz.

Schmutzwäsche-sackhalterung

Standard oder mit einer edlen Stoffumhüllung.



Lederdeckel für Schmutzwäsche-sackhalterung

Saubere Lösung: Auf Wunsch mit abklappbarem Lederdeckel als Abschluss.



Fachteiler für Schublade

Variabel einlegbare Fachteiler schaffen Ordnung bei den Guest Supplies.



Wäschewagen Nova

Der Wäschewagen lässt sich mit einem Griff vom Mundus lösen und separat sogar mit auf die Zimmer nehmen.



Gitterrostablage

Effektiver Schutz Ihres Interieurs durch Abweisrollen.



Ausziehbare Ablage

Ausziehbare Ablagen für individuellen Stauraum.



Müllsack-/Doppelmüllsackhalterung

Ausklappbarer Bügel zum Einhängen eines Kunststoff-sackes, mit abklappbarem Lederdeckel als Abschluss.



Geschlossene Ablage

Für ausreichend Abstellfläche am Mundus.



Stoffumhüllung

Optisch und funktionell perfekt mit Klett befestigt. Die Farbe Anthrazit steht zur Wahl.



Schiebegriff

Einfache komfortable Bedienung auf engstem Raum durch optionale Schiebegriffe.



01.01 Zubehör – Mundus® noch individueller

■ **Auf Wunsch** kann der Housekeeping-Wagen Mundus um nützliche Zubehörteile erweitert werden. Die Mopphalterungen, Wäschesäcke und Mülltrennungsboxen sind nur einige der Features, die optimal beim Housekeeping unterstützen.

Mülltrennungsbox

Mülltrennung leicht gemacht:

2 Boxen erlauben eine leichte Trennung verschiedener Wertstoffe.



Mopphalterung

Das benutzerfreundliche und flexible Haltesystem in zwei Größen hat alles fest im Griff.



Kleinartikelkasten

Noch mehr Ordnung:

Übersichtliche Bereitstellung von Guest Supplies. Aus Holz, perhellgrau lackiert.

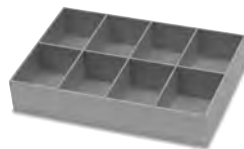

SmartFix Handyhalterung

Für alle gängigen Smartphones: Die verschließbare Halterung ermöglicht ein digitales Housekeeping.



Polyestersack

Anthrazit, leicht abnehmbar.

Optional mit Reißverschluss.



Utensilien-Tasche Mundus

Zubehör für noch mehr Platz: Zur Mitführung weiterer Utensilien.



Putztrayhalterung

Putzmittel sicher transportieren mit der Halterung für Putztrays.



Desinfektionsmittelhalter

Für alle handelsüblichen Desinfektionsmittelspender. Kann an der Aufbau- als auch an der Reihingvariante montiert werden.



Bremsbügel

Sicherheit bei der Reinigung. Der Bremsbügel sorgt dafür, dass der Wagen auf unebenen Böden oder auf dem Schiff nicht wegrollt.



01.01 Konfigurationsideen

Den Mundus noch flexibler nutzen

■ **Dank individuellen Konfigurationsmöglichkeiten** erfüllt der Mundus neben den klassischen Housekeeping-Wagen auch eine Vielzahl weiterer Anwendungsbereiche.

Turndown-Wagen

Mit seinem platzsparenden Design und den praktischen Ablagefächern ist der Turndown-Wagen einfach zu handhaben und ermöglicht es dem Housekeeping-Personal, schnell und effizient zu arbeiten. Als kleinere Alternative zum klassischen Mundus eignet sich der Turndown-Wagen ideal, um die Zimmer nochmals unauffällig zu überprüfen und gegebenenfalls Handtücher oder Amenities nachzufüllen. So sorgen Sie jeden Abend für einen makellosen Schlafbereich und einen erholsamen Aufenthalt Ihrer Gäste.



Public Area Wagen

Sauberkeit im Hotel, stilvoll und praktisch – Der Public Area Wagen ist eine schöne Alternative zu den herkömmlichen Reinigungswagen und verhindert so, dass sich die Gäste von störenden Reinigungsgeräten gestört fühlen. Der Wagen bietet viel Stauraum für alle Reinigungsgeräte, die für eine gründliche Reinigung der öffentlichen Bereiche benötigt werden. Von Wischmopp und Eimer bis hin zu Staubsauger ist alles sicher und ordentlich verstaut.



Bankett- und Terrassenwagen

Der **Bankett- und Terrassenwagen** ist das perfekte Werkzeug für erfolgreiche Veranstaltungen. Als Servicestation bietet er Ablageflächen für Besteck und Geschirr und ermöglicht so eine effiziente Arbeitsweise des Personals. Darüber hinaus bietet er ausreichend Stauraum für Getränke und Snacks. Die Seiten des Wagens können zudem als Platz für Beschriftungen genutzt werden, z.B. um das tägliche Menü zu präsentieren. Durch sein elegantes Design ist der Mundus zudem ein stilvolles Accessoire, das das Ambiente bereichert.



01.01 Bestellteil

Modelle	Mundus 5	Mundus 7	Mundus 9	Mundus 11
Maße	533x586x1217	733x586x1291	933x586x1291	1133x586x1291
	Best.-Nr.	Best.-Nr.	Best.-Nr.	Best.-Nr.
Mundus - 3 Dekore, 3 Rahmenfarben	04.08020.95-V	04.08025.95-V	04.08030.95-V	04.08035.95-V

Korpus				
Etagen Standard, Dekor anthrazit, 2 Stück	77.51839.95-0009	77.75406.95-0009	77.39924.95-0009	77.75293.95-0009
Etagen für Rolloption, Dekor anthrazit, 2 Stück	77.42415.95-0009	77.10097.95-0009	77.09984.95-0009	77.09871.95-0009
Schublade Standard	77.34505.95-XXXX	77.33940.95-XXXX	77.33262.95-XXXX	77.33601.95-XXXX
Schublade Standard, abschließbar	77.34392.95-XXXX	77.34053.95-XXXX	77.33375.95-XXXX	77.33714.95-XXXX
Schublade 3P (Mundus 7: nur mit Klemmbrett)	-	77.80614.95-XXXX	77.81066.95-XXXX	77.81405.95-XXXX
Schublade 3P, abschließbar	-	77.80840.95-XXXX	77.81179.95-XXXX	77.81518.95-XXXX
Rollo, abschließbar, nur in Kombination mit Schublade Standard	77.36878.95-0000	77.36652.95-0000	77.21284.95-0000	77.36765.95-0000
Aufbau	77.51080.95-XXXX	77.49837.95-0000	77.48142.95-0000	77.49159.95-0000
Deckel für Aufbau	77.50063.95-0000	77.49385.95-0000	77.48481.95-0000	77.48707.95-0000
Gummirollen Bonded-on, Satz, 200 mm (Mundus 7: 2 Bock/2 Lenkrollen)	-	60.72925.00-0000	60.72699.00-0000	60.72699.00-0000
Luftidentische Rollen, Satz, 200 mm	-	60.45776.00-0000	60.45776.00-0000	60.45776.00-0000

Seitenteile				
Schmutzwäschesackhalterung Standard	77.73264.95-XXXX	77.73264.95-XXXX	77.73264.95-XXXX	77.73264.95-XXXX
Schmutzwäschesackhalterung mit Stoffumhüllung	77.11900.95-XXXX	77.11900.95-XXXX	77.11900.95-XXXX	77.11900.95-XXXX
Deckel für Schmutzwäschesackhalterung	77.60151.07-0000	77.60151.07-0000	77.60151.07-0000	77.60151.07-0000
Abnehmbarer Wäschewagen Nova, inkl. Stoffumhüllung, ohne Wäschesack	-	77.14848.95-XXXX	77.14848.95-XXXX	77.14848.95-XXXX
Gitterrostablage mitte	77.66027.95-XXXX	77.66027.95-XXXX	77.66027.95-XXXX	77.66027.95-XXXX
Gitterrostablage unten	77.22861.95-XXXX	77.22861.95-XXXX	77.22861.95-XXXX	77.22861.95-XXXX
Geschlossene Ablage unten	77.15362.95-XXXX	77.15362.95-XXXX	77.15362.95-XXXX	77.15362.95-XXXX
Geschlossene Ablage oben	auf Anfrage	auf Anfrage	auf Anfrage	auf Anfrage
Müllsackhalterung Standard, inkl. Deckel	77.23087.95-XXXX	77.23087.95-XXXX	77.23087.95-XXXX	77.23087.95-XXXX
Doppelmüllsackhalterung Standard, inkl. Deckel	77.15516.95-XXXX	77.15516.95-XXXX	77.15516.95-XXXX	77.15516.95-XXXX
Ablage mitte, ausziehbar	-	77.73372.73-XXXX	77.73372.73-XXXX	77.73372.73-XXXX
Ablage unten, ausziehbar	-	77.73711.73-XXXX	77.73711.73-XXXX	77.73711.73-XXXX
Stoffumhüllung, pro Seite	77.19099.95-XXXX	77.19099.95-XXXX	77.19099.95-XXXX	77.19099.95-XXXX

Zubehör				
Mülltrennungsbox ohne Deckel, Kunststoff Silbergrau, 40 Liter	04.06555.07-0000	04.06555.07-0000	04.06555.07-0000	04.06555.07-0000
Deckel zur Mülltrennungsbox, Kunststoff Silbergrau	04.06668.07-0000	04.06668.07-0000	04.06668.07-0000	04.06668.07-0000
Kleinartikellkasten Holz, perhellgrau lackiert	00.21837.78-9022	00.21837.78-9022	00.21837.78-9022	00.21837.78-9022
Utensilien-Tasche Mundus, Polyester, Grau	77.33267.00-0000	77.33267.00-0000	77.33267.00-0000	77.33267.00-0000
Polyestersack Anthrazit, 110 Liter, 1 Stück	00.22402.00-0000	00.22402.00-0000	00.22402.00-0000	00.22402.00-0000
Polyestersack Anthrazit, mit Reißverschluss, 110 Liter, 1 Stück	77.58951.00-0000	77.58951.00-0000	77.58951.00-0000	77.58951.00-0000
Mopphalterung 20-30mm	04.08815.95-0000	04.08815.95-0000	04.08815.95-0000	04.08815.95-0000
Mopphalterung 30-40mm	04.08816.95-0000	04.08816.95-0000	04.08816.95-0000	04.08816.95-0000
Konsole für Mopphalterung	77.67413.95-XXXX	77.67413.95-XXXX	77.67413.95-XXXX	77.67413.95-XXXX
Putztrayhalterung	77.67865.95-XXXX	77.67865.95-XXXX	77.67865.95-XXXX	77.67865.95-XXXX
Fachteiler für Schublade	77.32305.73-7035	77.32305.73-7035	77.32305.73-7035	77.32305.73-7035
Schiebegriff	77.32757.95-XXXX	77.32757.95-XXXX	77.32757.95-XXXX	77.32757.95-XXXX
Universalhalterung Desinfektionsmittelspender	77.62325.95-7084	77.62325.95-7084	77.62325.95-7084	77.62325.95-7084
Smartphonehalterung mit Befestigung	77.68442.76-7084	77.68442.76-7084	77.68442.76-7084	77.68442.76-7084
Bremsbügel vorne mit Bremsrollensatz	-	-	60.74139.00-0000	-

01.02 Basic

Housekeeping – extra wirtschaftlich

**DER BEWERTE
KLASSIKER**

- > Praxisgerechte Ausstattung
- > Zum Schutz Ihres Inventars mit integrierten Abweisrollen
- > Dekor Platinweiß



BASIC

Dekor Platinweiß

Abb. zeigt Sonderausstattung

Effektiver Schutz

Durch nicht kreidende Abweisrollen am Rahmen und an den Seitenteilen bleibt das Interieur vor Beschädigung geschützt.

01.02 Housekeeping-Wagen Basic

■ **Der Housekeeping-Wagen Basic** unterstützt mit praxisingerechter Ausstattung auch bei sparsamerem Budget in gewohnter Wanzl Qualität.



Abklappbare Seitenteile

Sorgen für Flexibilität in beengtem Ambiente. Eine praktische Möglichkeit um Platz zu schaffen.

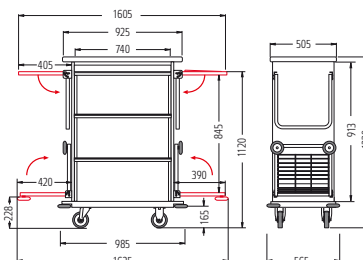

Maße (mm): Rollen Ø 125
Belastbarkeit:
Etagen im Wagen jeweils max. 50 kg
Seitenteile am Wagen jeweils max. 20 kg

Serienmäßige Ausstattung: Stahlrohr-Konstruktion, ausklappbare Bügel zum Einhängen von Wäsche- und Müllsack, davon ein Bügel mit abklapbarem Deckel als Abschluss für einen 120-Liter-Kunststoffsack.
Untere Bügel jeweils mit Gitterrosten. Drei feste Etagen, Dekor Platinweiß.

Oberfläche: Kunststoff-Pulverbeschichtet in Titangrau.
Rollen: 2 Lenk-, 2 Bockrollen mit Polyamid-Lauflächen, Rollen Ø 125 mm.

Basic	Best.-Nr.
Dekor Platinweiß	04.01240.95-0000

01.03 Tantum 9

**DAS WIRTSCHAFTLICHE
PLATZWUNDER**

Das stabile Platzwunder zum kleinen Preis

- > Variabel einstellbare Drahtetagen
- > Holzrückwand als Sicht- und Schmutzschutz
- > Abnehmbare Seitenteile zum platzsparenden Verstauen



TANTUM 9
Rahmenfarbe Schwarz-metallic
Abb. zeigt Sonderausstattung

Effektiver Schutz
Durch nicht kreidende Abweisrollen am Rahmen und an den Seitenteilen bleibt das Interieur vor Beschädigung geschützt.

01.03 Housekeeping-Wagen Tantum 9

■ **Der Housekeeping-Wagen Tantum 9 ist im internationalen Vergleich der Wirtschaftlichste.** Das Modell überzeugt mit seinem Verzicht auf Kunststoffteile. Er ist dadurch robuster und hygienischer. Seine Rückwand ist aus strapazierfähigem, stoßfestem Holz. Sie dient zudem als Sicht- und Schmutzschutz und ist, wie auch die Seitenteile und Drahtetagen, bei Bedarf nachrüstbar. Das heißt, seine Langlebigkeit macht ihn so wirtschaftlich.



TANTUM 9

Rahmenfarbe Schwarz-metallic
Abb. zeigt Sonderausstattung



Serienmäßige Ausstattung: Solide Stahl-Konstruktion, zwei in der Höhe variabel einstellbare Drahtetagen, sowie eine U-förmige Drahtetage oben und eine Holzetage unten. Zwei Bügel zum Einhängen von Wäsche- und Müllsack, davon ein Bügel mit klappbarem Deckel als Abschluss für einen 120-Liter-Kunststoffsack. Untere Bügel jeweils mit Gitterrosten. Ein hochwertiger Wäschesack und ein VE 120-Liter-Kunststoffsack sind bereits im Lieferumfang enthalten.

Oberfläche: Kunststoff-Pulverbeschichtet in Schwarz-metallic

Rollen: 4 Lenkrollen, Ø 125 mm, mit Gummi-Laufläche, Abweisinge aus Kunststoff.

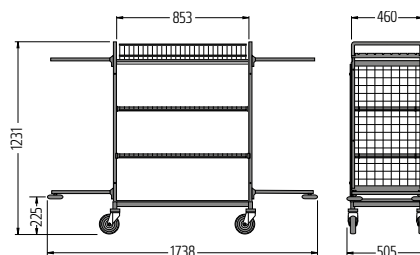

Maße (mm): Rollen Ø 125
Belastbarkeit:
Etagen im Wagen jeweils
max. 50 kg
Seitenteile am Wagen
jeweils max. 20 kg

Tantum 9

Kunststoff-Pulverbeschichtet in Schwarz-metallic

Best.-Nr.

04.15708.95-7097

01.04 hotel-max

Für invisible Housekeeping

> »Unsichtbare« Helfer für ein störungsfreies Housekeeping

> Für Häuser mit gehobenem Ambiente

> Kompakt, wendig und ästhetisch



HOTEL-MAX
Servicewagen
mit Servicekorb

Pat. pend.

Serienmäßige Ausstattung

hotel-max Servicewagen:

Das Fahrgestell besteht aus einer stabilen kunststoff-Pulverbeschichteten Rundrohrkonstruktion.

Utensilienkorb und Bodenrost zur Aufnahme des Servicekorbes aus Draht.

Rollen: aus Kunststoff mit abriebfester Lauffläche.

hotel-max Servicekorb:

aus Kunststoff in geflochtener Weidenoptik.

Lebensmittelecht, hitzebeständig bis 70°C und UV-stabil.

Waschbar und Spülmaschinen geeignet.

Extra beim hotel-max Servicekorb:

Es gibt zwei Korbhöhen, die beide mit Kleinartikel-Korb ausgestattet sind. Ausserdem hat die niedrigere Variante* einen Fachteiler.

* Höhe 440 mm

01.04 hotel-max

■ Elegante und wendige Multifunktions-Transporter von Wanzl.

Der hotel-max leistet ganze Arbeit als ständige, »unsichtbare« Begleiter der Housekeepingteams, und verhindern so die Beeinträchtigung des Gesamteindrucks von Häusern mit gehobenem Ambiente.

Platz sparend zusammenlegbar

Die hotel-max Servicewagen machen sich ganz klein, wenn sie mal nicht benötigt werden. Praktischer geht es wirklich nicht. Beide sind sehr schnell unentbehrlich.



HOTEL-MAX

Viel Platz für Utensilien

Im Drahtkorb am Lenkholm des hotel-max lässt sich alles sauber verstauen, was zum Housekeeping gebraucht wird.



Besonders schonend

Kunststoffprofile sorgen für zusätzlichen Schutz auf jedem Untergrund. Der doppelte Umrandungsdraht bietet dem Servicekorb zusätzlichen Halt.

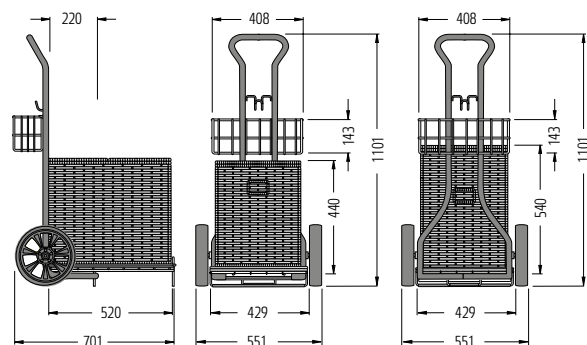

hotel-max L	Best.-Nr.
hotel-max Servicewagen* B 551 x T 701 x H 1101 mm	04.73112.96-0001
Servicekorb für hotel-max mit Kleinartikelkorb und Fachteiler B 390 x T 520 x H 440 mm	Schwarz 05.47348.07-0001
Servicekorb für hotel-max mit Kleinartikelkorb, ohne Fachteiler B 390 x T 520 x H 540 mm	Schwarz 05.53563.07-9005

* Pat. pend.

01.05 Sackwagen SW 80

Wäsche sortieren leicht gemacht

- > Bis zu drei Module mit Säcken in 4 verschiedenen Farben
- > Verwechslungsfreies Vorsortieren
- > Stabile Gummiringe zur Fixierung der Säcke

180 kg ↓



SW 3/80
Stoffsäcke in Blau, Rot und Apricot

01.05 Sackwagen SW 80

■ **Vorsortieren der Wäsche** in den Versionen mit 2 oder 3 Modulen durch bunte Säcke. Diese wendigen Wagen bringen die schmutzige Wäsche verwechslungsfrei zur Reinigung immer auf den richtigen Weg.

80 kg ↓



SW 1/80
Stoffsack in Mint

80 kg ↓



SW 1/80
Polyestersack

160 kg ↓



SW 2/80
Stoffsäcke in Rot und Blau

Sicher befestigt

Stabile Gummiringe dienen zur einfachen und sicheren Fixierung der Säcke.

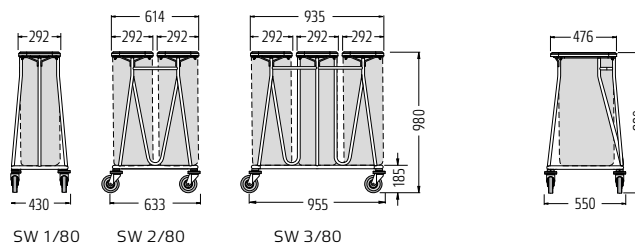

Serienmäßige Ausstattung: Stabile Stahlrohr-Konstruktion. Fahrgestell mit eingeschweißtem Gitterrost als Auflagefläche für erhöhte Stabilität. Kunststoffdeckel mit handgerechten Griffmulden. Sichere Fixierung der Säcke mit flexiblen Gummiringen.

Oberfläche: Kunststoff-Pulver-beschichtet in Titangrau.

Rollen: 4 Lenkrollen, mit Abweisingen aus Kunststoff, Gummi-Laufflächen, Rollen Ø 125 mm.

Sackwagen SW 80

Sackwagen SW 80	Best.-Nr.
SW 1/80 zum Einhängen von 1 Sack (ohne Sack)	04.08928.75-7097
SW 2/80 zum Einhängen von 2 Säcken (ohne Säcke)	04.09041.75-7097
SW 3/80 zum Einhängen von 3 Säcken (ohne Säcke)	04.09154.75-7097

Zubehör (Säcke für Erst- und Nachbestellung)

1 Stoffsack, 80 Liter, Rot	00.70540.00-0000
1 Stoffsack, 80 Liter, Blau	00.60935.00-0000
1 Stoffsack, 80 Liter, Apricot	00.61613.00-0000
1 Stoffsack, 80 Liter, Mint	00.59692.00-0000
1 Polyestersack, 80 Liter	77.69618.00-0000

01.06 Sackwagen SW KX

Wendiges Modell für jede Hotelgröße

- > Pfiffiger Klappmechanismus für platz sparende Aufbewahrung
- > Flexibel ausstattbar mit 2 Sackvarianten
- > Stabile Stahlrohr-Konstruktion mit eingehängtem Gitterrost als Auflagefläche



01.06 Sackwagen SW KX

■ Ein flexibler Wäschewagen für alle Fälle.

Der praktische Sackwagen, inklusive stabilem Polyestersack, kann je nach Bedarf in zwei Größen bestellt werden. Der SW 145 KX kann ebenfalls noch mit einem Kunststoffsack ausgestattet werden, um Müll zu transportieren.



SW 145 KX
Platz sparend zusammenklappbar



SW 290 KX
Platz sparend zusammenklappbar



Einfacher gehts nicht

Der verschleißfreie Klettverschluss sichert auf einfache Weise den Polyestersack.

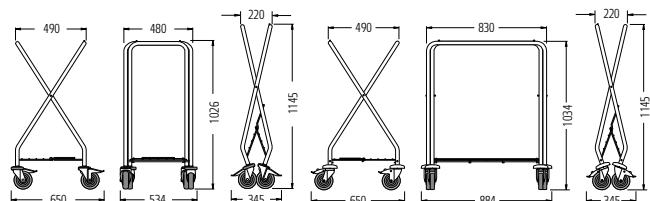

Serienmäßige Ausstattung: Stabile Stahlrohr-Konstruktion mit eingehängtem Gitterrost als Auflagefläche. Klettverschluss für Polyestersack, Haltebügel aus Flacheisen für Kunststoffsack.

Oberfläche: Kunststoff-Pulverbeschichtet in Schwarzmetallic.

Rollen: 4 Lenkrollen, mit Abweisingen aus Kunststoff, davon 2 mit Feststellern, Gummi-Laufflächen, Rollen Ø 125 mm.

Sackwagen SW 145 KX	Best.-Nr.
Grundgestell mit Polyestersack und Klettverschluss	04.03843.95--7097
Grundgestell mit Kunststoffsack und Halterung	04.03618.95--7097
Zubehör	
Halter für Kunststoffsack, inkl. Befestigungsmaterial	04.03956.52-0000
Säcke für Nachbestellung	
1 Polyestersack, 145 Liter	77.94057.00-0000
1 VE Kunststoffsack, 120 Liter, Grau (1 VE = 25 St.)	00.24436.00-0000
Sackwagen SW 290 KX	Best.-Nr.
Grundgestell mit Polyestersack und Klettverschluss	04.15934.95-7097
Zubehör	
Säcke für Nachbestellung	
1 Polyestersack, 290 Liter	77.95527.00-0000

01.07 Sackwagen LT 240

Wäscheservice XXL

- > Extra großer Wäschesack mit 240 L
- > Integrierte Abweisrollen Ø 140 mm, zum Schutz des Interieurs
- > Hohe Tragkraft, stabil und langlebig



LT 240
Sackwagen

Praktischer Klettverschluss

Einfacher gehts nicht:

Der verschleißfreie Klettverschluss sichert den Polyestersack.

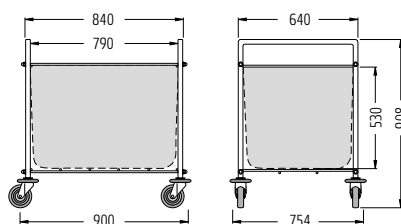

Serienmäßige Ausstattung: Stahlrohr-Konstruktion mit stabilem Gitterrost als Auflagefläche. Praktischer umlaufender Klettverschluss zur Fixierung des großen Polyestersackes, optional mit Abdeckung.

Oberfläche: Kunststoff-Pulver-beschichtet in Schwarz-metallic.

Rollen: 4 Lenkrollen, Ø 125 mm, mit Gummi-Laufläche, Abweisringe aus Kunststoff.

Sackwagen LT 240	Best.-Nr.
Serienmäßig mit 1 Polyestersack	04.13900.95-7097
Unmontiert zur Selbstmontage	04.13900.95-0001
Serienmäßig mit 1 Polyestersack	
Für Nachbestellungen	
Polyestersack, Grau, 240 Liter	00.58562.00-0000
Polyestersack, Grau, 240 Liter, mit Abdeckung	00.58563.00-0000

01.08 Kofferständer KS 600

Ein Platz für alle Koffer

- > *Unverzichtbar in jedem Gästezimmer*
- > *Rückseitiger Bügel als Abrutschsicherung*
- > *Klappmechanik für Platz sparende Bereitstellung*



KS 600
Kofferständer geklappt



KS 600
hochglanz-verchromt

Schont Ihr Hotel-Interieur

Der **hochgezogene Bügel** und die Verlängerung der hinteren Füße gewährleisten den notwendigen Abstand zur Wand, um Beschädigungen zu vermeiden.

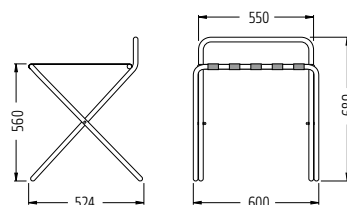

Serienmäßige Ausstattung: Handliches Rohrgestell mit rückseitigem Bügel als Abrutschsicherung. Klappmechanik für Platz sparende Bereitstellung. Strapazierfähige, schwarze Gurte als schonende Gepäckablage.

Oberflächen: hochglanz-verchromt.

Kofferständer KS 600

KS 600 hochglanz-verchromt

Best.-Nr.

04.01922.10-0000

01.09 Room-Change-Wagen RCW

Professionelle Lösung für Zimmerwechsel

- > Schnell und bequem
- > Serienmäßig mit Kleiderstange und 2 Gitteretagen
- > Passende Kleiderbügel optional



RCW
Room-Change-Wagen

Variable Montage der Etagen

Mit Kunststoff-Klemmbuchsen im 50 mm-Raster sind die Etagen flexibel in gewünschter Höhe zu justieren.

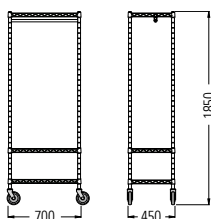
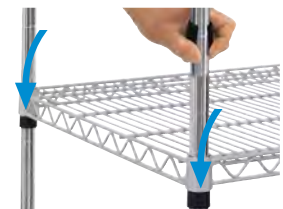

Einhängbare Garderobenstange

Für schonenden Transport: Ermöglicht ganz schnell und bequem professionellen Zimmer-/Quartierwechsel.

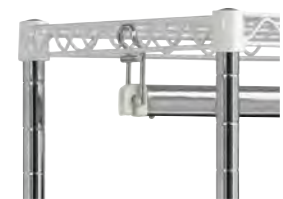

Serienmäßige Ausstattung: Standrohre mit Abschlusskappen. Klemmbuchsen aus Kunststoff für die variable Montage der Gitteretagen im 50 mm-Raster. Gitteretagen Kunststoff-Pulver-beschichtet, weiß, Rollen Ø 125 mm.

Fahrbar

Mit Qualitäts-Lenkrollen, 2 mit Feststellern – sorgen für sicheren Stand und Mobilität bei Bedarf. Rollen Ø 125 mm.



Room-Change-Wagen RCW

mit Kleiderstange und 3 Gitteretagen

Best.-Nr.

04.30011.10-0000

01.10 Garderobenständer GR

Reduzierte Form, unübertroffene Funktion

- > Platz sparend ineinanderschiebbar
- > Auf Rollen frei beweglich, Feststeller optional erhältlich
- > Mit praktischer Hutablage



GR
Garderobenständer
ineinanderschiebbar



GR
Garderobenständer
Abb. zeigt Sonderausstattung

Ganz oben

Praktische Hutablage:
optimal verstaut, schnell
wieder griffbereit.

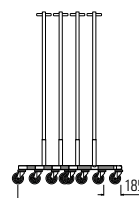
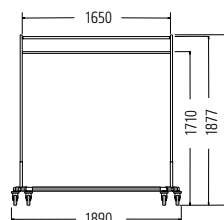

Serienmäßige Ausstattung: Formschöne Stahlrohr-Konstruktion mit Garderobenstange und praktischer Hutablage. Konisches Untergestell, dadurch Platz sparend ineinanderschiebbar.

Oberfläche: Untergestell Kunststoff-Pulver-beschichtet in Titangrau, übrige Teile hochglanz-verchromt.

Rollen: 4 Lenkrollen mit Gummi-Laufflächen, serienmäßig mit Abweisingen aus Kunststoff, Rollen Ø 125 mm.

Garderobenständer GR

- mit Hutablage
- mit Hutablage und 2 Feststellern

Best.-Nr.

- 04.02713.95-7084
- 04.02713.95-0001

01.11 Zustellbett X-Bed

Zustellbett für den flexiblen Einsatz

- > *Stabiles Bett aus Metall*
- > *Schnell zusammenklappbares Gestell*
- > *Mobil mit vier Lenkrollen*



X-BED

Abb. zeigt Sonderausstattung



X-BED

Mit dem Gurt fixiert, kann das X-Bed sicher und platzsparend gelagert oder weggefahren werden.

01.11 Zustellbett X-Bed

■ **Das X-Bed bietet angenehmen Liegekomfort,** sowie eine Sitzhöhe von ca. 55 cm. Eine perfekte Belüftung der Matratze ermöglicht die Gitterrostaufgabe.



X-BED

Abb. zeigt Lieferumfang



Klappautomatik mit Fixierung

Leicht und schnell aufgebaut dank der praktischen Klappautomatik mit Fixierung.



Serienmäßige Ausstattung: Stabiles, hochwertiges Vierkantmetallgestell, Gitterrostaufgabe, Klappautomatik mit Fixierung, Belastbarkeit max. 120 kg, Gewicht 23 kg.

Oberfläche: Kunststoff-Pulver-beschichtet in Schwarzmetalllic

Rollen: 4 Lenkrollen, davon 2 mit Feststellern, Rollen Ø 125 mm.

Zubehör: Klappbare Matratze aus sehr stabilen Polyetherschaum, für Hotelbedarf geeignet (sterilisierbar). Unempfindlicher anthrazitfarbener Bezug mit Steppoberfläche, der abnehmbar und waschbar ist.

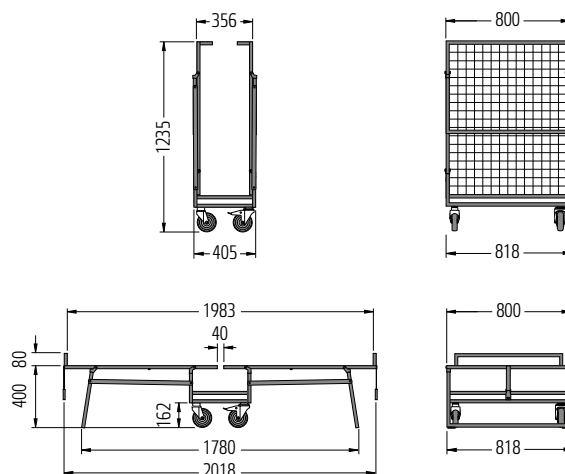

X-Bed	Best.-Nr.
Kunststoff-Pulver-beschichtet in Schwarzmetalllic inkl. Matratze	04.16047.95-7097
Zubehör	
Matratze, Polyetherschaum, 80 x 200 x 15 cm	04.15482.07-0000

01.12 Federbodenwagen AL

Wäschewagen für reibungslosen Service

- > Robuster Wagen aus Aluminium
- > Mit automatischer Höhenanpassung des Tragebodens durch stabile Stahlfeder
- > Universell einsetzbar



FEDERBODENWAGEN AL

Perfekte Position

Eine stabile Stahlfeder

sorgt dafür, dass sich unabhängig von der Beladung, der Trageboden immer in optimaler Höhenstellung befindet.

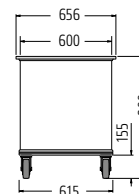
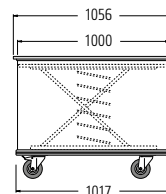

Serienmäßige Ausstattung: Robuster Wagen aus eloxiertem Aluminium. Der Trageboden hebt und senkt sich automatisch, abhängig vom Gewicht der transportierten Ware. Das ermöglicht dem Personal eine bequeme und rückschonende Be- und Entladung des Wagens.

Rollen: 4 Lenkrollen, davon 2 mit Feststellern, Rollen Ø 125 mm.

Federbodenwagen AL

Mit variablem Trageboden

Best.-Nr.

04.06216.45-0000

01.13 Wäscheregalcontainer AL

Fahrbarer Container zum Wäschetransport

- > Klappbare Containerböden ermöglichen einfaches Handling
- > Umlaufendes Stoßprofil aus Kunststoff
- > Serienmäßiges Verschlussrollo aus Kunststoff



WÄSCHEREGALCONTAINER AL



Transport sauberer Wäsche

Mit Verschlussrollo

Fahrbarer Container

Zum Transport von schmutziger und sauberer Wäsche mit großem Volumen, das dem Personal viele Wege erspart. Das einfache Handling der klappbaren Containerböden macht den Wäscheregalcontainer AL im Handumdrehen zu einem Sammelwagen für gebrauchte Wäsche.

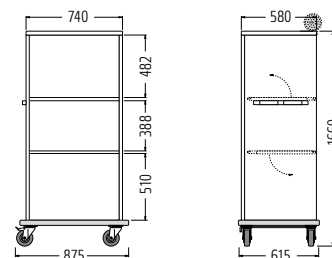

Serienmäßige Ausstattung: Stabile Konstruktion aus eloxiertem Aluminium. Umlaufendes Stoßprofil aus Kunststoff. Verschlussrollo aus Kunststoff serienmäßig. Zwei um 90° klappbare Etagen.

Waagrechte Position: Für saubere Wäsche.

Senkrechte Position: Für schmutzige Wäsche.

Rollen: 4 Lenkrollen, davon 2 mit Feststellern, Rollen Ø 125 mm.

Wäscheregalcontainer AL

Inkl. Verschlussrollo

Best.-Nr.

04.05877.45-0000

01.14 Wäscheregal KT3

Transportwagen für saubere Wäsche

- > Flexible Etagen ermöglichen einfaches Handling
- > Leicht manövrierbar und wendig durch 5. Rolle
- > 2 Schiebegriffe



WÄSCHEREGAL KT3
Abb. zeigt Sonderausstattung

Serienmäßige Schiebegriffe

Einfache komfortable Bedienung auf engstem Raum durch 2 feste Schiebegriffe.



Abweisrollen

Durch nicht kreidende Abweisrollen am Rahmen bleibt das Interieur vor Beschädigung geschützt.



5. Rolle Einfach genial:

Mit der 5. Rolle lässt sich der Wagen auf der Stelle drehen.

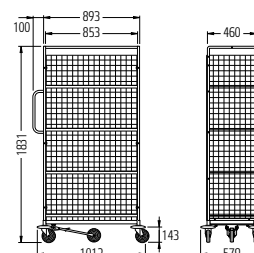

Serienmäßige Ausstattung: Untergestell aus Vierkantröhr. Seitenteile aus Vierkantröhrrahmen mit Drahtgitter, in Untergestell ein gesteckt und verschraubt. 4 versetzbare Etagen. 4 große Abweisrollen zum Schutz des Inventars.

Oberfläche: Hochglanz-verzinkt-chromatiert.

Rollen: 4 Lenkrollen 125mm, 5. Rolle 125mm, mittig montiert für leichtes Manövrieren. Das Wäscheregal ist auf der Stelle drehbar.

Wäscheregal KT3
Hochglanz-verzinkt-chromatiert

Best.-Nr.
06.00231.50-V310

01.15 Transportkörbe TK-R, TK-D

Fahrbare Transportkörbe, offen oder mit Deckel

> Engmaschige Drahtgitterkörbe

> Zwei Versionen

> TK-R mit Rammschutz, TK-D mit Deckel



TK-R
Transportkorb



TK-D
Transportkorb



Beide Transportkörbe sind Platz sparend stapelbar.

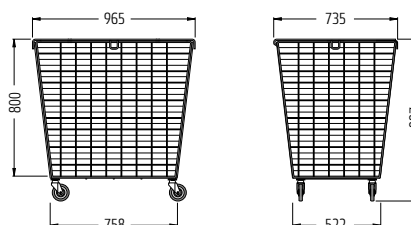
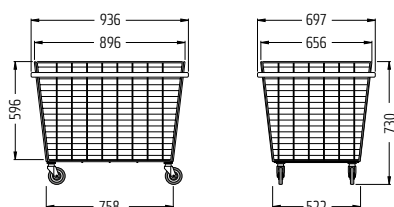

Serienmäßige Ausstattung: Engmaschiger Drahtgitterkorb mit weißem, umlaufendem Gummiprofil als Anfahrerschutz.

Oberfläche: Kunststoff-Pulver-beschichtet, Weiß.

Rollen: 4 Lenkrollen, mit Abweisringen aus Kunststoff, Gummi-Laufflächen, Rollen Ø 125 mm.

Serienmäßige Ausstattung: Hoher, engmaschiger Drahtgitterkorb mit Deckel, bei Bedarf abschließbar. Vorhängeschloss nicht im Lieferumfang enthalten.

Oberfläche: Hochglanz-verzinkt-chromatiert, Silber.

Rollen: 4 Lenkrollen, Gummi-Laufflächen, Rollen Ø 100 mm.

Transportkorb TK-R	Best.-Nr.
Mit Rammschutz	05.42710.61-9010

Transportkorb TK-D	Best.-Nr.
Mit Deckel	05.41810.50-0000

01.16 Rollcontainer RC/N1

Leichte Ausführung

- > Platz sparend nestbar
- > Verriegelung für Vorhängeschloss geeignet
- > Klappbare Auflagefläche



RC/N1
Basismodell mit zusätzlicher Drahtetage (Zubehör)

Platz sparend nestbar

Platzbedarf in der Reihe

Pro Rollcontainer 200 mm
10 Rollcontainer 2.655 mm
50 Rollcontainer 10.655 mm



Verriegelung

Die Verriegelungsmechanik ist bei Bedarf mit einem Vorhängeschloss abschließbar.

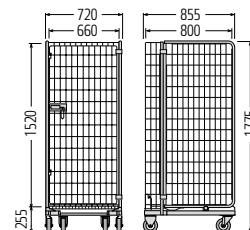

Serienmäßige Ausstattung: Untergestell aus Vierkantrohrrahmen, geschweißt. Klappbare Auflagefläche aus Drahtmaschung. Containeraufbau aus Rundrohrrahmen mit Drahtmaschung und Kunststoffscharnieren. Öffnungswinkel der Tür 270°.

Oberfläche: Hochglanz-verzinkt-chromatiert.

Rollen: 2 Bock- und 2 Lenkrollen aus Polyamid, Rollen Ø 125 mm.

Rollcontainer RC/N1	Best.-Nr.
Ineinanderschiebbar	06.16386.50-V001
Zubehör	
Drahtetage	00.97494.50-0000

01.17 Rollcontainer RC/N2

Ineinanderschiebbare Container-Variante

- > *Müheloses Zusammenfalten und Ineinanderschieben erleichtern die Bereitstellung*
- > *2-teilige Tür, separat zu öffnen*
- > *Serienmäßig mit Drahtetage und Kleiderstange*

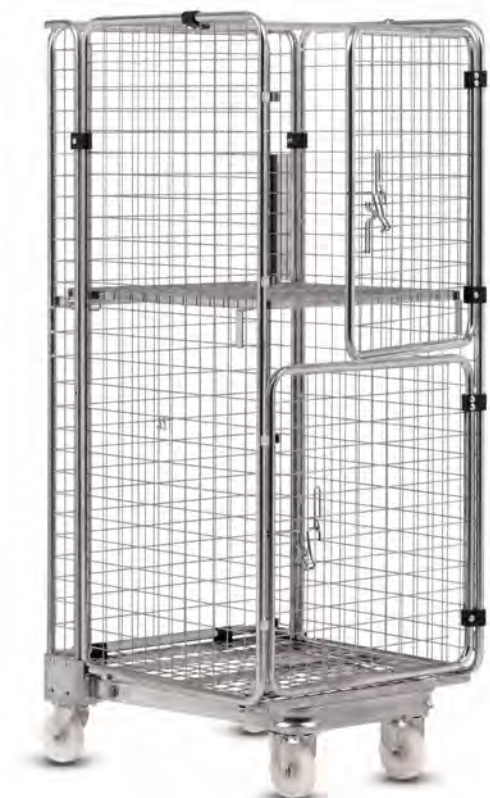

RC/N2
Basismodell mit klappbarer Drahtetage (serienmäßig)

Platz sparend nestbar

Platzbedarf in der Reihe

Pro Rollcontainer	200 mm
10 Rollcontainer	2.655 mm
50 Rollcontainer	10.655 mm



Kleiderstange

Klappbar.

Aus Rundrohr mit Kunststoffscharnier.



Schild

Aus Metall. Für Aufkleber, Beschriftungen, etc.
Größe 114x323 mm

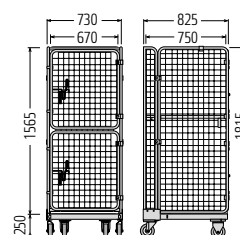
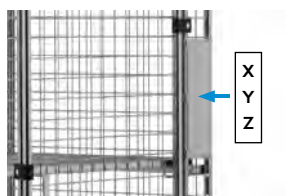

Serienmäßige Ausstattung: Untergestell aus Vierkantrohrrahmen, gebogen. Klappbare Auflagefläche aus Vierkantrohrrahmen mit Drahtmaschung, verstärkt mit Flachstahlunterzügen. Containeraufbau aus Rundrohrrahmen mit Drahtmaschung und Kunststoffscharnieren. Zweiteilige Tür mit Öffnungswinkel 270°.

Oberfläche: Hochglanz-verzinkt-chromatiert.

Rollen: 2 Bock- und 2 Lenkrollen aus Polyamid, Rollen Ø 125 mm.

Rollcontainer RC/N2

ineinanderschiebbar,
serienmäßig mit Drahtetage und Kleiderstange

Best.-Nr.

06.17515.50-V001

02 Front Office



02 Front Office



Guter Eindruck dank Gepäckwagen

■ **Das Front Office bietet mit seiner Rezeption** die erste Anlaufstelle für Gäste in einem Hotel. Hier entsteht der erste Eindruck des Gastes, daher ist es besonders wichtig in diesem Bereich zu überzeugen.

Wanzl bietet für den Gepäcktransport eine Vielzahl an hochwertigen Gepäckwagen. Unsere gesamte Gepäcksammelwagen-Serie überzeugt mit ihrem geschmackvollen Design und wertet Ihr Front Office optisch auf. Ein besonderer Service für Ihre Gäste sind unsere eleganten Gepäcktransportwagen, die sich zudem bei Nichtgebrauch platzsparend ineinanderschließen lassen.

02.01 Premium GS-Trend

Der extravagante Gepäcksammelwagen

- > *Der Blickfang beim Einchecken*
- > *Hohe Wendigkeit, optional mit Feststellbremse*
- > *Integrierte Garderobenstange*



GS-TREND
Edelstahl, elektroliert
Abb. zeigt Sonderausstattung.

Design pend.

02.01 Premium GS-Trend

■ **Eleganter Eindruck von Anfang an** und voll im Trend. Innovation und Qualität verpackt in elegantem Design: der GS-Trend.

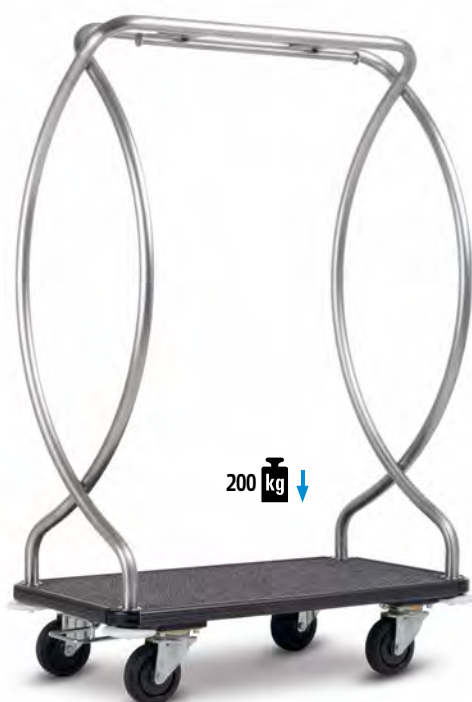

GS-TREND
Kunststoff-Pulver-
beschichtet in Schwarz
Abb. zeigt Sonderausstattung.



Design pend.

Teppich Dekore



Feststellbremse optional

Sicher platziert: Auch wenn der GS-Trend mit viel Gepäck bestückt ist, hält ihn die Bremse auf unebenem Untergrund.

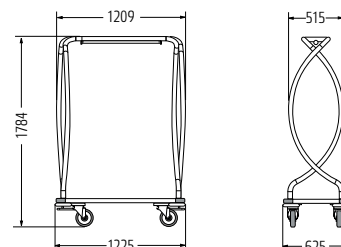

Serienmäßige Ausstattung: Rundrohr-Konstruktion mit Garderobenstange. Stabile Plattform mit umlaufendem Stoßschutz und Abweisrollen, strapazierfähiger, schmutzunempfindlicher Teppich in grau meliert.

Oberfläche: Edelstahl, elektropoliert oder Kunststoff-Pulverbeschichtet in Schwarz-metallic.

Rollen: 2 Lenk- und 2 Bockrollen, geräuscharme Gummi-Lauflächen, Rollen Ø 160 mm.

Gepäckesammelwagen GS-Trend

Best.-Nr.

Edelstahl, elektropoliert, Teppich grau meliert 05.59778.31-V006

Edelstahl, elektropoliert, Teppich grau meliert, mit Feststellbremse 05.59778.31-V007

Edelstahl, Kunststoff-Pulverbeschichtet schwarz metallic, Teppich grau meliert, mit Feststellbremse 05.59778.37-V001

Logo-Teppich (ab 3 Stück) auf Anfrage

02.02 GS-Lobby

Der klassische Gepäcksammelwagen

- > In hochwertigen Oberflächen erhältlich
- > Attraktiver, strapazierfähiger Teppichbelag
- > Optional mit Feststellbremse



GS-LOBBY
Edelstahl, vergoldet



GS-LOBBY
Edelstahl, schwarz



GS-LOBBY
Edelstahl, elektropliert,
mit Feststellbremse

Teppich Dekore



Verhindert unbeabsichtigtes Wegrollen

Optionale Feststellbremse

Eine ideale Ergänzung, die den GS-Lobby bei ansteigenden Wegen sicher macht.

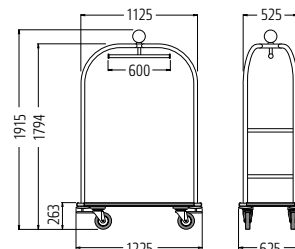

Serienmäßige Ausstattung: Rundrohr-Konstruktion mit formschöner 'Krone' und Garderobenstange. Stabile Plattform mit umlaufendem Stoßschutz und Abweisrollen, strapazierfähiger, schmutzunempfindlicher Teppich in Anthrazit.

Oberfläche: Edelstahl, elektropliert.

Rollen: Wanzl Bonded-on-Rollen Rollen-Ø 160 mm, Lauffläche Gummi. Serienmäßig 2 Bock-/2 Lenkrollen.

Gepäcksammelwagen GS-Lobby	Best.-Nr.
Edelstahl, elektropliert, Teppich grau meliert	04.14691.31-0000
Edelstahl, vergoldet, Teppich Rot	04.14691.58-0001
Edelstahl, elektropliert, Teppich grau meliert, mit Feststellbremse	04.14691.31-0001
Edelstahl, vergoldet, Teppich Rot, mit Feststellbremse	04.14691.58-0000
Edelstahl, schwarz metallic, Teppich grau meliert, mit Feststellbremse	04.14691.37-0000
Logo-Teppich (ab 3 Stück)	auf Anfrage

02.03 GS-Group

Der Gepäcksammelwagen fürs Gruppengepäck

- > Mit großzügiger, stabiler Kofferablage
- > Seitliche Kunststoffprofile zum Schutz des Interieurs
- > Serienmäßige Garderobenstange, bei Bedarf abnehmbar

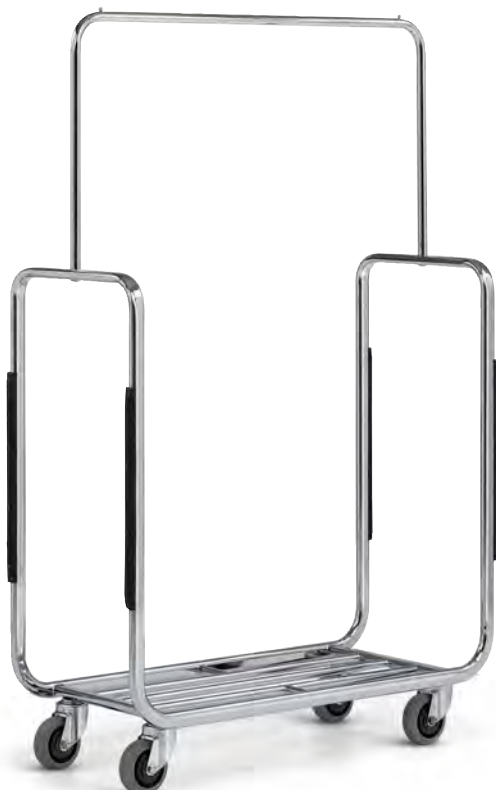

GS-GROUP
Gepäcksammelwagen



GS-GROUP
Gepäcksammelwagen, optional mit Holzplattform

Serienmäßige Garderobenstange

Bei Bedarf abnehmbar:
ein überaus praktisches Detail,
flexibel einstellbar auf Art und
Menge des Gepäcks.

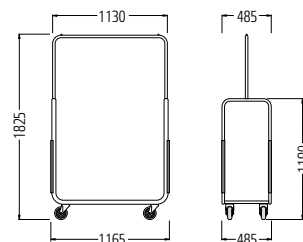

Serienmäßige Ausstattung: Rundrohr-Konstruktion mit stabiler Ablagefläche für Gepäckstücke. Seitlich montierte Kunststoffprofile an den senkrechten Holmen zum Schutz des Interieurs.

Oberfläche: Stahl, hochglanz-verchromt

Rollen: 2 Lenkrollen, 2 Bockrollen, mit geräuscharmen Gummi-Laufflächen, Rollen Ø 125 mm.

Gepäcksammelwagen GS-Group	Best.-Nr.
Hochglanz-verchromt	04.02148.10-0000
Zubehör	
Plattform aus Holz	77.39221.95-0000

02.04 GS-Compact

Der praktische Gepäcksammelwagen

- > Besonders ergonomische Bedienung
- > Wahlweise mit kurzer oder langer Ladefläche
- > Große Lufträder mit besonders leichtem Lauf



Sicherer Stand auch voll beladen

Praktischer gehts nicht!
Bietet viel Platz und spart viel Platz durch ausklappbare Ladeflächen in 2 Längen.

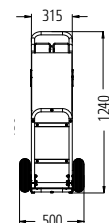
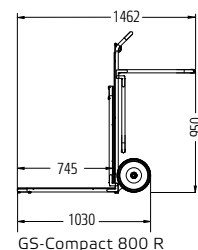
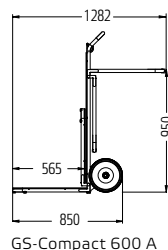

Serienmäßige Ausstattung: Rundrohr-Konstruktion. Schaufel ausklappbar und bei Bedarf für platz sparende Lagerung wieder hochklappbar. Ladefläche mit widerstandsfähigem, rutschfestem Teppich.

Oberfläche: Edelstahl, Edelstahl vergoldet.

Rollen: 2 Lufträder mit besonders leichtem Lauf und schwarzen Laufflächen, Lufträder Ø 260 mm.

Gepäcksammelwagen GS-Compact	Best.-Nr.
GS-Compact 600 R, Edelstahl, Teppich Rot	05.26782.31-V003
GS-Compact 600 A, Edelstahl, Teppich Anthrazit	05.26782.31-V002
GS-Compact 800 R, Edelstahl, Teppich Rot	05.23731.31-V003
GS-Compact 800 A, Edelstahl, Teppich Anthrazit	05.23731.31-V002
GS-Compact 600 R, Edelstahl, vergoldet, Teppich Rot	05.26782.58-V001
GS-Compact 800 R, Edelstahl, vergoldet, Teppich Rot	05.23731.58-V001

02.05 Aera 300 L

Der elegante Gepäcktransportwagen

- > *Überzeugt mit schlankem Design*
- > *Großzügige Abweiser schützen das Gepäck – die umlaufende Stoßleiste das Interieur*
- > *Große Qualitätsrollen garantieren leichtes Handling*



Design pend.

AERA 300 L
Gepäcktransportwagen

Schützende und großzügige Abweiser

Das Gepäck bleibt unbeschädigt.
Eine Detaillösung, durch die der Aera 300 L überzeugt.

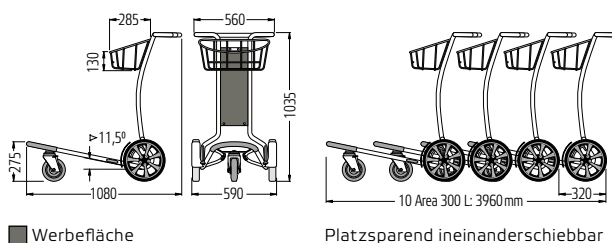

Serienmäßige Ausstattung: Rundrohr-Konstruktion aus Stahl. Umlaufende Stoßleiste an der großzügigen Ladefläche. Geräumiger pulverbeschichteter Warenkorb. Platz sparend ineinanderschiebbar.

Oberfläche: Verzinkt-chromatiert, transparent, Polyester-beschichtet.

Rollen: 2 Bock-, 1 Lenkrolle, Bockrollen \varnothing 280 mm, Lenkrollen \varnothing 160 mm.



Besonderes Extra inklusive: Der Griff des Aera 300 L ist antibakteriell beschichtet und sorgt für hygienische Verhältnisse im Hotelumfeld.

Gepäcktransportwagen Aera 300 L	Best.-Nr.
Verzinkt-chromatiert	05.60795.52-0000

02.06 Travel 300

Gepäcktransportwagen – unkompliziert komfortabel

- > Antibakterieller, ergonomischer Handgriff mit seitlichen Griffkappen
- > Platz sparend stapelbar
- > Kunststoffprofile verhindern Beschädigungen am Interieur



TRAVEL 300
Gepäcktransportwagen

Pat. pend.

Stylische Platzwunder

Wanzl Gepäcktransportwagen sind stylische Platzwunder für jeden Einsatzort. Äußerst kompakt stapelbar und sehr wendig, ermöglichen Sie den Einsatz auch größerer Stückzahlen in Hotels aller Art – ein Vorteil, den auch Ihre Gäste zu schätzen wissen.

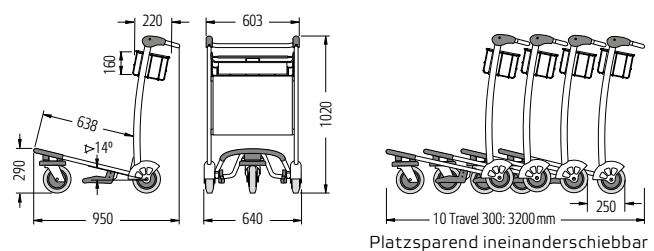

Platzsparend ineinanderschiebbar

Serienmäßige Ausstattung: Stahlrohr-Konstruktion mit stabiler Gepäckaufflage. Selbstjustierende, wartungsfreie Bremse. Umlaufende Stoßleiste an der Ladefläche. Praktischer Korb für Handgepäck oder Reise-Utensilien. Platz sparend ineinanderschiebbar.

Oberfläche: Verzinkt-chromatiert, transparent, Polyesterbeschichtet.

Rollen: 2 Bock-, 1 Lenkrolle, Gummi-Laufflächen, Rollen Ø 180 mm.



Besonderes Extra inklusive: Der Griff des Travel 300 ist antibakteriell beschichtet und sorgt für hygienische Verhältnisse im Hotelumfeld.

Gepäcktransportwagen Travel 300

Stahl verzinkt-chromatiert, mit Bremse

Best.-Nr.

05.85429.52-0003

02.07 Part Flex 2000

Flexibles Leitsystem

- > Mobile, wirkungsvolle Bereichsabgrenzung
- > Standfüße aus Stahlrohr mit integrierter Aufrollmechanik für Auszugsbänder
- > 3-fache Andockmöglichkeit



PART FLEX 2000
Leitsystem

Einfachste Anwendung.

WANDCLIP
aus Edelstahl

Absperungen in bis zu 4 Richtungen

Sehr flexibles und wirkungsvolles Leitsystem, einsetzbar zum Abgrenzen von Bereichen und Leiten von Personen.



Bedrucktes Auszugsband

Ihr Hotel-Logo individuell bedruckbar nach Ihren Wünschen. Ganz im Sinne eines durchgängigen Corporate Designs.



Auf Anfrage.

Serienmäßige Ausstattung: Standfüße aus Stahlrohr mit integrierter Aufrollmechanik und 3-facher Andockmöglichkeit. Auszugsbänder in 3 Farben, Länge 2000 mm.

Fußplatte mit rutschsicherem Kunststoffprofil, Abdeckung aus Kunststoff, Schwarz.

Oberfläche: Standfüße hochglanz-verchromt

Maße: Standfuß Höhe 940mm, Fußplatte Ø 340mm.

Part Flex 2000	Best.-Nr.
Standfuß mit Auszugsband Rot	23.75100.10-0000
Standfuß mit Auszugsband Dunkelblau	23.75101.10-0000
Standfuß mit Auszugsband Grau	23.75102.10-0000
Zubehör	
Wandclip	23.92892.09-0000

02.08 Part Line 2000

Leitsystem vom Feinsten

- > *Schlichte Eleganz für jeden Anlass*
- > *Dezente Gliederung von Lobbys, Foyers und Tagungsräumen*
- > *Mit praktischem Zubehör: Plakathalter*

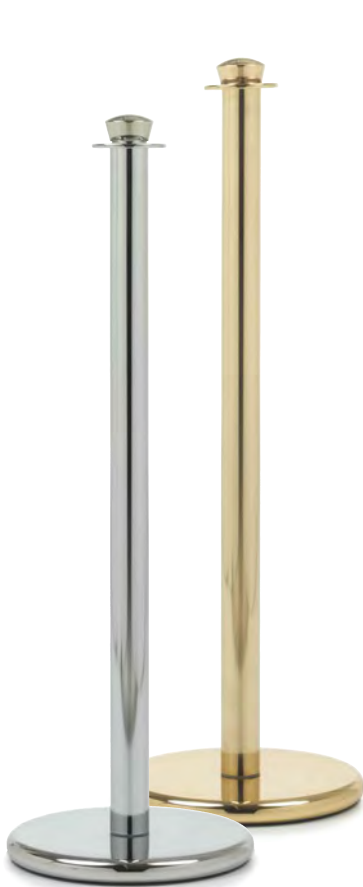

AUSFÜHRUNG L
in Chrom und Messing

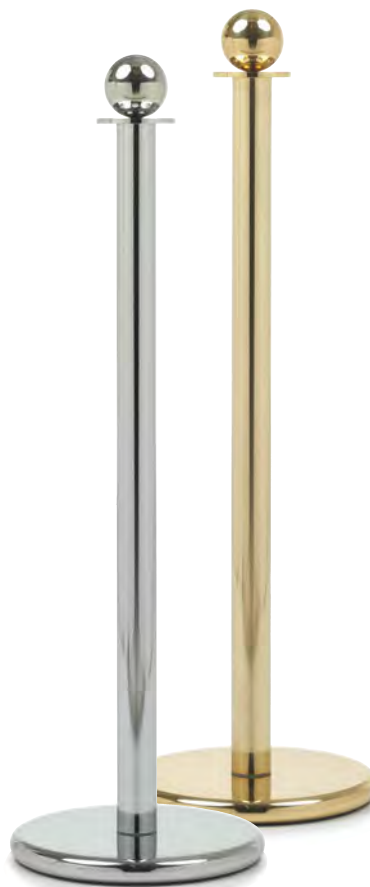













AUSFÜHRUNG C
in Chrom und Messing

PART LINE 2000
Leitsystem

02.08 Part Line 2000

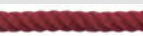
**AUSFÜHRUNG L**

in Chrom mit Plakathalter
Polypropylen-Seil gedreht in rot

Part Line 2000		Anlieferung unmontiert	Best.-Nr.	Best.-Nr.
Standfüße		Material	Oberfläche Chrom	Oberfläche Messing
		Ausführung L mit konischem Kopf, Höhe 950 mm, Fußplatte Ø 320 mm	Stahl	04.07122.10-0001
		Ausführung C mit rundem Kopf, Höhe 1010 mm, Fußplatte Ø 320 mm	Stahl	04.07120.10-0001
Wandbefestigung		Material Wandbefestigung	Oberfläche Chrom	Oberfläche Messing
		Wandbefestigung	Stahl	04.07233.10-0000
Seile – Samt, 2 m		Material Endstück	Oberfläche Chrom	Oberfläche Messing
Endstücke	Seil-Farbe			
	 Rot	Stahl	77.38646.00-0001	77.38647.00-0001
	 Schwarz	Stahl	77.38646.00-0002	77.38647.00-0002
Seile – Polypropylen gedreht, 2 m				
Endstücke	Seil-Farbe			
	 Rot	Stahl	77.38645.00-0001	77.38648.00-0001
	 Schwarz	Stahl	77.38645.00-0002	77.38648.00-0002
Zubehör		Material Rahmen	Oberfläche Chrom	Oberfläche Messing
Plakathalter für Standfüße (Ausführung L)				
		DIN A 4 hoch	Aluminium	04.07124.00-0000
		DIN A 4 quer	Aluminium	04.07125.00-0000
Kopf für Plakathalter		Stahl	✓	✓

03 Food + Beverage



03 Food + Beverage



Flexible Gästebewirtung

■ **Wie im Namen selbst schon beschrieben**, dreht es sich im F&B Bereich rund ums Essen und Trinken. Zu diesem Bereich zählen unter anderem die Bar und das Restaurant, Bankette sowie der Etagenservice inklusive Minibars.

Unser Angebot für F&B enthält sowohl verschiedene Minibar-Auffüllwagen, sowie Servier- und Flaschenwagen. Für einen effizienten Etagenservice bietet Wanzl die Minibar-Auffüllwagen Smart und Secure.

Der Room-Service-Tisch Comfort ermöglicht Ihren Gästen ein exklusives Dinner auf dem eigenen Zimmer. Ideal für Veranstaltungen und Tagungen ist unsere mobile Coffee-Station.

03.01 MBW-Smart

Minibar-Auffüllwagen – mit 2 Etagen

- > Abschließbares Rollo
- > Einlegbare Etagen mit Drahtbügel – Reling als Abrutschsicherung
- > Mit Abweisrollen zum Schutz des Interieurs



Design pend.

Dekore



MBW-SMART
Dekor Eiche Natur

03.01 Minibar-Auffüllwagen MBW-Smart

Der zuverlässige Partner für den Minibar-Service

mit klar gegliederten Einteilungen zum flotten Nachfüllen mit Flaschen und Kleinartikeln.

Sicherheit serienmäßig

Abschließbare Rollos
für alle MBW-Smart
Modelle.



Werterhaltend

Integrierte Abweisrollen
aus Gummi und umlaufendes
Stoßprofil schützen Ihr Hotel-
Interieur.



Serienmäßige Ausstattung: Stahlrohr-Konstruktion, 2 feste und 2 variabel einlegbare Etagen. Untergestell mit umlaufendem Stoßprofil und integrierten Abweisrollen aus Gummi. Frontseite mit abschließbarem Rollo.
Oberfläche: Kunststoff-Pulver-beschichtet in Titangrau.
Rollen MBW-Smart-7: 2 Lenk-, 2 Bockrollen mit Polyamid-Laufläichen, Rollen Ø 200 mm.
MBW-Smart-9/-11: 2 Lenk-, 2 Bockrollen mit Polyamid-Laufläichen, Rollen Ø 200 mm.

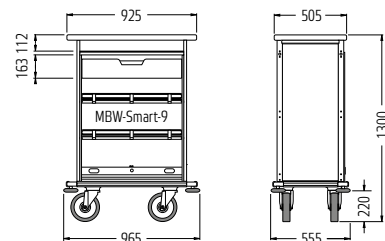

Weitere Größen für MBW-Smart analog Seite 5.

Modelle Minibar-Auffüllwagen		MBW-Smart-7	MBW-Smart-9	MBW-Smart-11
Maße		805 x 555 x 1300	965 x 555 x 1300	1155 x 555 x 1300
		Best.-Nr.	Best.-Nr.	Best.-Nr.
MBW-Smart	Dekor Anthrazit, Eiche Natur, Mahagoni	04.01250.95-V	04.01251.95-V	04.01252.95-V

Sonderausstattung				
Schublade aus Stahlblech, Kunststoff-Pulver-beschichtet, Titangrau		☑	☑	☑
Etage verkürzt, mit Drahtbügel als Abrutschsicherung	Dekor Anthrazit, Eiche Natur, Mahagoni	☑	☑	☑
Deckel, abschließbar	Dekor Anthrazit, Eiche Natur, Mahagoni	☑	☑	☑
Rollen mit Gummi-Laufläichen		☑	☑	☑
Zubehör				
Kleinartikelkasten Holz, Perhellgrau lackiert		00.21837.78-9022	00.21837.78-9022	00.21837.78-9022
Kleinartikelkasten Holz, transparent lackiert		00.60694.78-0000	00.60694.78-0000	00.60694.78-0000
Prospekthalter, Metall, Titangrau		00.22289.73-7084	00.22289.73-7084	00.22289.73-7084
Top-Box, Metall, Kunststoff-Pulver-beschichtet Titangrau		04.03504.73-7084	04.03504.73-7084	04.03504.73-7084
Plätze für Top-Box auf oberster Etage		1	1	2
Fachteiler für Schublade		77.76090.73-7084	77.76090.73-7084	77.76090.73-7084

03.02 MBW-Secure

Minibar-Auffüllwagen – mit 3 Schubladen

- > Serienmäßig mit abschließbarem Kunststoffrollo
- > Praktische Fachteiler zur Schaffung von Ordnung
- > Stehender Transport von Flaschen bis zu einer Höhe von 31 cm



Design pend.

Dekore



MBW-SECURE
Dekor Anthrazit

03.02 Minibar-Auffüllwagen MBW-Secure

■ **Für den zuverlässigen Minibar-Service.** Jetzt noch weiter verbessert mit neuer Schubladeneinteilung, optimierten Griffmulden und effektiverem Rammschutz.



MBW-SECURE
Dekor Anthrazit

Stehender Transport von Flaschen

Ein Highlight für den Minibar-Service ist der stehende Transport von 0,7 Liter Flaschen.



Praktische Fachteiler

Schaffen Ordnung beim Minibar-Auffüllen und verhindern das Umkippen von Flaschen beim Transport.



Serienmäßige Ausstattung: Stahlrohr-Konstruktion, 3 stabile Schubladen mit je 2 Fachteilern, jeweils einzeln herausziehbar und mit eingebauter Sperre. Untergestell mit umlaufendem Stoßprofil und integrierten (nicht kreidenden) Abweisrollen aus Gummi. Frontseite mit abschließbarem Rollo.
Oberfläche: Kunststoff-Pulver-beschichtet in Titangrau.
Rollen MBW-Secure-7: 2 Lenk-, 2 Bockrollen mit Polyamid-Laufläichen, Rollen Ø 200 mm.
MBW-Secure-9/-11: 2 Lenk-, 2 Bockrollen mit Polyamid-Laufläichen, Rollen Ø 200 mm.

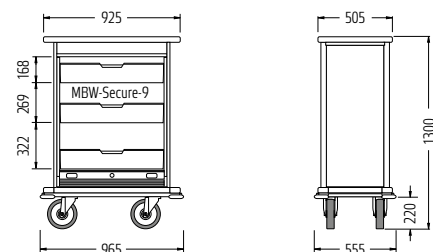

Weitere Größen für MBW-Smart analog Seite 5.

Modelle Minibar-Auffüllwagen		MBW-Secure-7	MBW-Secure-9	MBW-Secure-11
Maße		805 x 555 x 1300	965 x 555 x 1300	1155 x 555 x 1300
		Best.-Nr.	Best.-Nr.	Best.-Nr.
MBW-Secure	Dekor Anthrazit, Eiche Natur, Mahagoni	04.03140.95-V	04.03150.95-V	04.03160.95-V

Sonderausstattung				
Deckel, abschließbar	Dekor Anthrazit, Eiche Natur, Mahagoni	<input checked="" type="checkbox"/>	<input checked="" type="checkbox"/>	<input checked="" type="checkbox"/>
Rollen mit Gummi-Laufläichen		<input checked="" type="checkbox"/>	<input checked="" type="checkbox"/>	<input checked="" type="checkbox"/>
Zubehör				
Kleinartikellkasten Holz, Perlhellgrau lackiert		00.21837.78-9022	00.21837.78-9022	00.21837.78-9022
Kleinartikellkasten Holz, transparent lackiert		00.60694.78-0000	00.60694.78-0000	00.60694.78-0000
Prospekthalter, Metall, Titangrau		00.22289.73-7084	00.22289.73-7084	00.22289.73-7084
Top-Box, Metall, Kunststoff-Pulver-beschichtet, Titangrau		04.03504.73-7084	04.03504.73-7084	04.03504.73-7084
Plätze für Top-Box auf oberster Etage		1	1	2
Fachteiler für Schublade		77.76090.73-7084	77.76090.73-7084	77.76090.73-7084

03.03 Room-Service-Tisch Comfort

Dinner auf dem Zimmer!

- > *Mit abklappbaren Seitenteilen*
- > *Platz sparend ineinanderschiebbar*
- > *Optional integrierbare Hot-Box*



ROOM-SERVICE-TISCH



Der Room-Service-Tisch lässt sich für den Transport im Fahrstuhl oder die platz sparende Aufbewahrung mit wenigen Handgriffen zusammenklappen.

03.03 Room-Service-Tisch Comfort

■ Ideal dimensionierter und standsicherer Beistelltisch

für Gästezimmer oder Restaurant, an den Seiten abklappbar für enge Durchfahrten. Auf Wunsch mit integrierbaren Hot-Boxen für das Warmhalten der Speisen.



Optional mit abnehmbarem Schiebegriff



Room-Service-Tisch mit Hot-Box (Zubehör)



Tischplatte mit Griffmulde



REGALEINHEIT

Fahrbar, zur Bereitstellung von max. 6 Hot-Boxen

Hot-Box

Mit 3 Etagen ist die Hot-Box bestens geeignet, die Temperatur der Speisen bis ins Gästezimmer zu gewährleisten. Sämtliche Anschlüsse auf der Rückseite.



HOT-BOX
Edelstahl

HOT-BOX
Schwarz

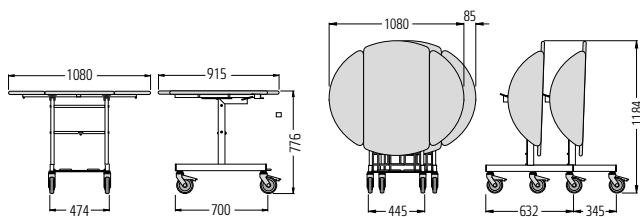

Platz sparend ineinanderschiebbar

Serienmäßige Ausstattung: Stahlrohr-Konstruktion mit ovaler Tischplatte in Holz-Dekor mit widerstandsfähiger, abdichtender Kante und nach unten abklappbaren Seitenteilen. Klappbare verchromte Ablage für die Hot-Box. Für Lagerung und Transport sind die Tischplatten senkrecht arretierbar und der Room-Service-Tisch Comfort platz sparend ineinanderschiebbar.

Oberfläche: Kunststoff-Pulver-beschichtet in Tief-schwarz.

Rollen: 4 Lenkrollen, davon 2 mit Feststellern, Gummi-Lauflächen, Rollen Ø 125 mm.

Room-Service-Tisch RSVC-Comfort	Best.-Nr.
Mit abklappbaren Seitenteilen und zwei Rostablagen	04.12883.95-0000
Zubehör	
Abnehmbarer Schiebegriff	04.12996.73-9005
Maße 1 Hot-Box (mm) B 410 x T 410 x H 530	
Hot-Box, elektrisch, mit 3 Etagen, Edelstahl	77.91379.09-0000
Hot-Box, elektrisch, mit 3 Etagen, Schwarz	77.91379.09-0001
Regaleinheit für 6 Hot-Boxen, fahrbar	
Maße (mm) B 1050 x T 500 x H 1500	04.14804.73-7084

03.04 Servierwagen EG 300

Der Klassiker

- > **Mit 3 Etagen**
- > **Umlaufende Kanten zur Transportsicherung**
- > **Hygienisch aus Edelstahl**



40 kg ↓
je Etage

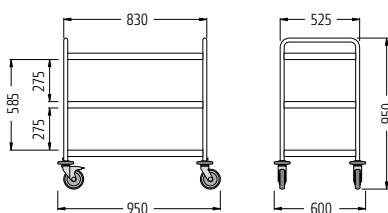

EG 300
Servierwagen

Serienmäßige Ausstattung: Rundrohr-Konstruktion, mit 3 Etagen aus Edelstahl.

Oberfläche: Rundrohr und Etagen aus Edelstahl.

Rollen: 4 Lenkrollen mit Abweisingen aus Kunststoff, davon 2 mit Feststellern. Gummi-Laufflächen, Rollen Ø 125 mm.

Servierwagen EG 300

EG 300 mit 3 Etagen

Optional mit luftdichtenden Rollen

Best.-Nr.

04.04400.09-0000

04.04400.09-0001

03.05 Flaschenwagen

Stabiler Wagen in 3 Größen

> Flexible Etagen

> Bereitstellung und Transport von 6, 8 oder 12 Getränkeboxen

> Serienmäßig mit 2 Feststellern



FLASCHENWAGEN 6
Für 6 Getränkeboxen



FLASCHENWAGEN 8
Für 8 Getränkeboxen

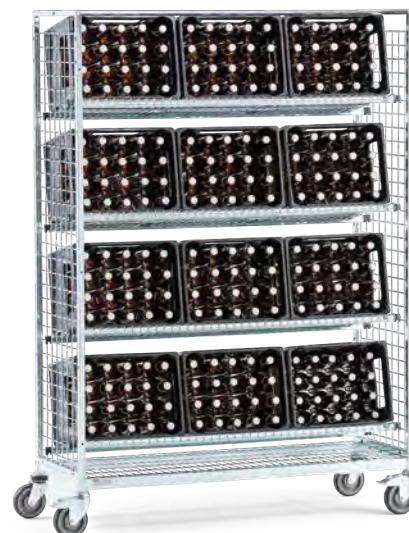

FLASCHENWAGEN 12
Für 12 Getränkeboxen

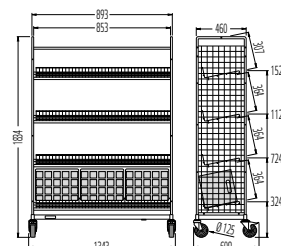
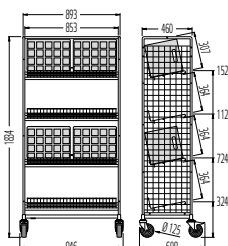
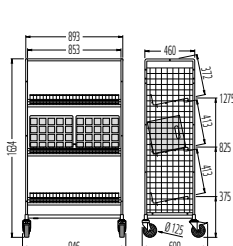
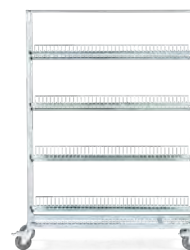

Mobile Bereitstellung

Die 2 Feststeller verhindern unbeabsichtigtes Wegrollen und sichern so bis zu 12 Getränkeboxen vor Ort.



Oberfläche: Hochglanz-verzinkt-chromatiert
Rollen: 4 Lenkrollen mit Abweisingen aus Kunststoff, davon 2 mit Feststellern, Gummi-Laufflächen, Rollen Ø 125 mm.

Serienmäßige Ausstattung: Untergestell und Seitenteile aus Vierkantröhrrahmen mit Drahtgitter, versetzbare Etagen.

Flaschenwagen	Best.-Nr.
Flaschenwagen 6	05.82378.50-0000
Flaschenwagen 8	05.82379.50-0000
Flaschenwagen 12	05.82830.50-0000

04 Storage + Shelving



04 Storage + Shelving

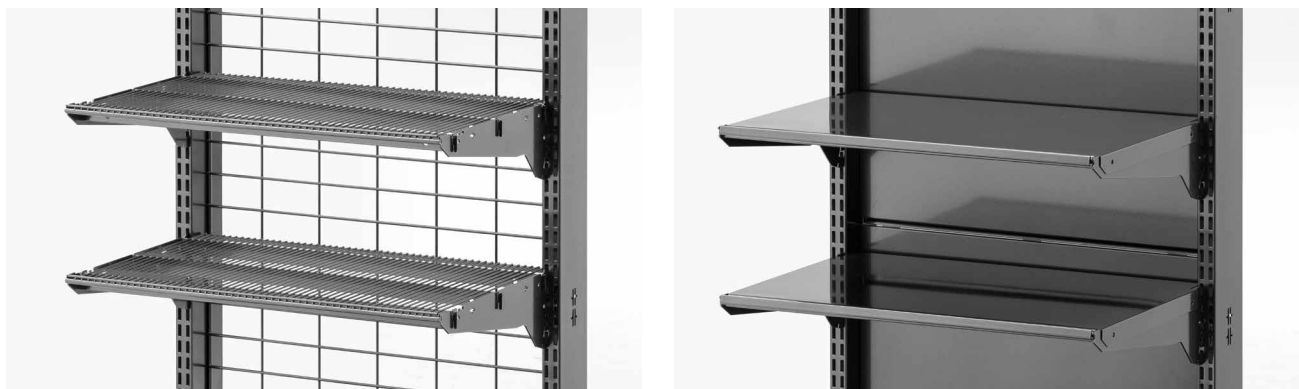

Effiziente Lagerhaltung im Hotel

■ **Wanzl ist bekannt** für seine hochwertigen und stabilen Regalsysteme. Davon profitiert auch der Hotelbereich im back of house. Unsere Service-Regale High Rack und wire tech 100 bieten flexiblen Stauraum für diverse Räume Ihres Hauses.

Wire tech 100 besticht mit seiner unkomplizierten Montage und dem wirkungsvollen Design. So werten Sie die Räume Ihres Hotels optisch auf und erhalten qualitativ hochwertige Lagerregale mit einer hohen Tragkraft.

Für den Transport von Lagerbeständen helfen wir Ihnen mit unseren langlebigen Transportwagen.

04.01 wire tech 100

Der Trick mit dem Click

- > Unkomplizierte Montage
- > Rückwand aus Drahtgitter oder Blech
- > Etagen aus Drahtgitter oder Blech

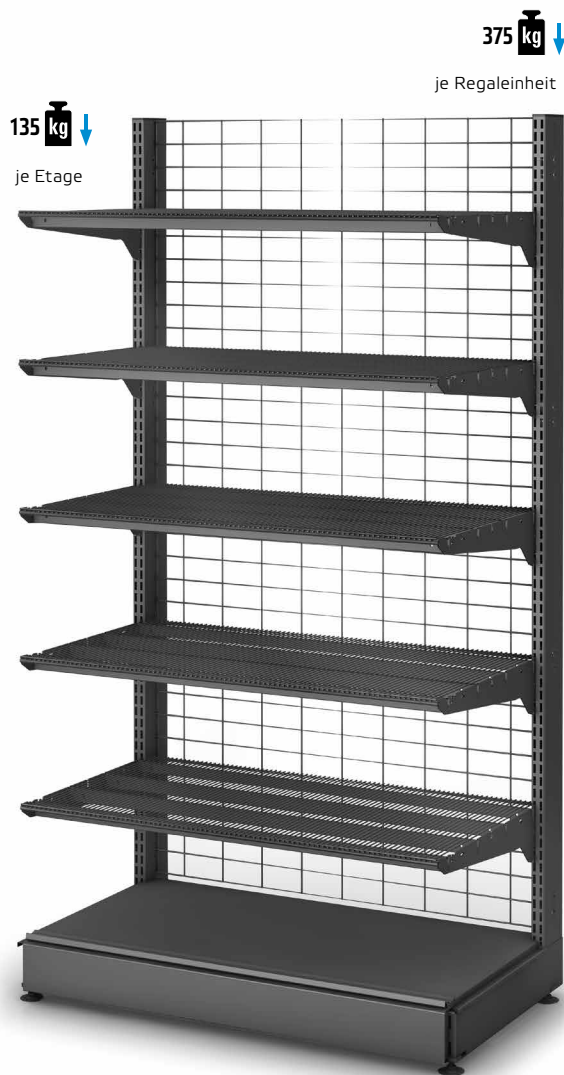

Rückwände

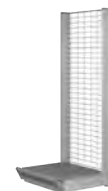

Gitter



Blech

Achsmaße

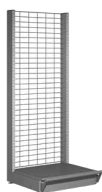

Achse 625

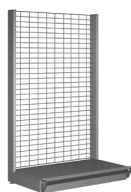

Achse 1000

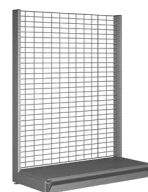

Achse 1250

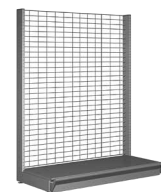

Achse 1333

04.01 wire tech 100

■ **Das hochwertige Regalsystem von Wanzl überzeugt** durch seine hohe Flexibilität und Modularität. Nutzen Sie bewährte Wanzl-Qualität auch in Ihrem Hotel, zum Beispiel in den Back-Offices oder Housekeeping- und Trockenlagern. Jahrzehntelange Erfahrungen aus dem Einzelhandel sichern Zuverlässigkeit auch im härtesten Einsatz.

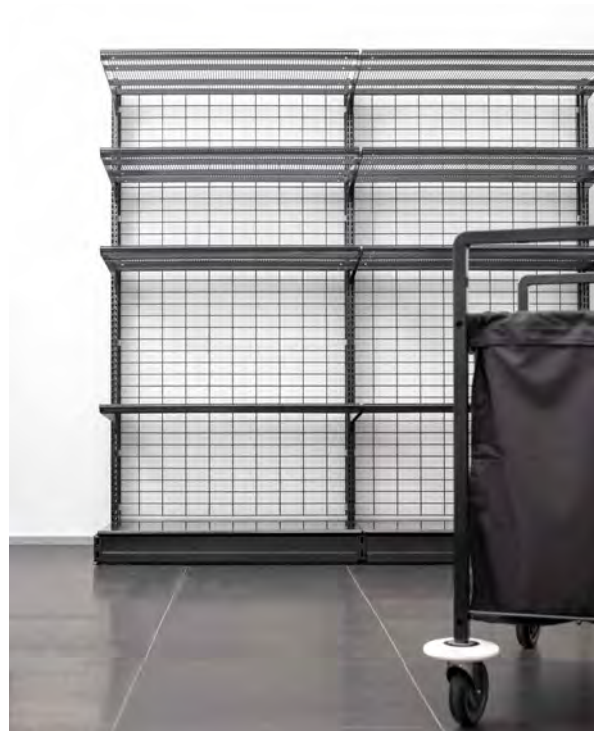

Schnelle und einfache Click-Montage

Das **wire tech 100-Klicksystem** ist auf eine durchgängig unkomplizierte Montage und möglichst rasche Anpassungsfähigkeit im Zuge von Umbaumaßnahmen ausgerichtet. Wanzl-Regalsysteme bieten leichtgängige Verbindungen

zwischen den Komponenten bei hochgradiger Stabilität der Regale. Mit wenigen Klicks lassen sich Konsole und Drahtetage miteinander verbinden und die Konsolen in die Säulen einklinken.



Wirkungsvoller Materialmix

Ganz gleich, ob Rückwand, Fachboden oder Sockelelemente: wire tech 100 passt sich Ihren Bedürfnissen und den Anforderungen Ihres Raumes an – nicht umgekehrt. Die Rückwände aus Draht, Blech oder individuell bedruckter Magnetfolie sind kombinierbar mit Etagen aus Draht oder Blech. Etagenabstände im 25 mm-Raster erlauben eine an die Warenmaße optimal angepasste Regalhöhe.

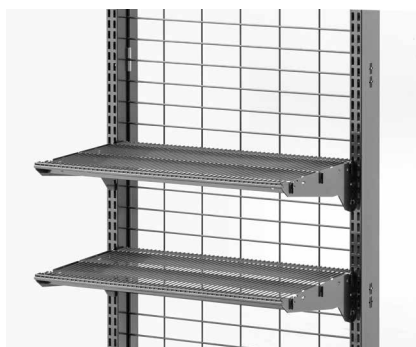

04.02 High-Rack

Feststehendes und fahrbares Service-Regal

- > *Zahlreiche Grund- und Anbauelemente*
- > *Etagen auch in Kunststoff-Pulver-beschichtet, weiß, erhältlich*
- > *Lieferung immer unmontiert – Montage der Etagen variabel*



50 kg ↓
je Etage

HIGH-RACK
Feststehend, Eck-Kombination
5 Etagen, hochglanz-verchromt
(Aufbaubeispiel)



REGALVERBINDER
Zubehör

50 kg ↓
je Etage



HIGH-RACK
Fahrbar,
4 Etagen Kunststoff-Pulver-
beschichtet, Weiß

HIGH-RACK
Feststehend, 5 Etagen Kunststoff-Pulver-
beschichtet, Weiß

04.02 High-Rack

■ **Für noch mehr Ordnung.** Eines der modernsten Systeme für Ordnung und Transport mit zahlreichen Grund- und Anbauelementen – feststehend und fahrbar – je nach Anforderung.

Variable Montage der Etagen

Mit Kunststoff-Klemmbuchsen im 50 mm-Raster sind die Etagen flexibel in gewünschter Höhe zu justieren.

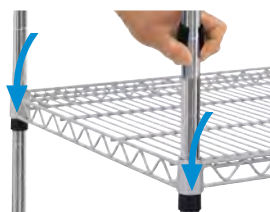

High-Rack, fahrbar

Mit Qualitäts-Lenkrollen, 2 mit Feststellern – sorgen für sicheren Stand und Mobilität bei Bedarf. Rollen Ø 125 mm.



Serienmäßige Ausstattung:

Standrohre hochglanz-verchromt mit Abschlusskappen oben und Kunststoffstellfüßen oder 4 Lenkrollen, 2 mit Feststellern, Rollen Ø 125 mm. Gitteretagen in Hochglanz-verchromt oder Kunststoff-Pulver-beschichtet, Weiß. Kunststoff-Klemmbuchsen für die Montage der Gitteretagen, mit einer Maschenweite von 165 x 20 mm.

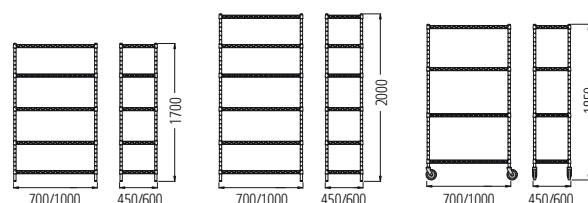

High-Rack, feststehend	Breiten (mm)	Best.-Nr. Tiefe 450	Best.-Nr. Tiefe 600
Höhe 1700 mit 5 Etagen			
Standrohre und Etagen: Hochglanz-verchromt	700 mm	04.30001.10-0000	-
	1000 mm	04.30004.10-0000	04.30005.10-0000
Standrohre: Hochglanz-verchromt	700 mm	04.30001.95-9010	-
Etagen: Kunststoff-Pulver-beschichtet, Weiß	1000 mm	04.30004.95-9010	04.30005.95-9010
Höhe 2000 mit 6 Etagen			
Standrohre und Etagen: Hochglanz-verchromt	700 mm	04.30006.10-0000	-
	1000 mm	04.30008.10-0000	04.30009.10-0000
Standrohre: Hochglanz-verchromt	700 mm	04.30006.95-9010	-
Etagen: Kunststoff-Pulver-beschichtet, Weiß	mm	04.30008.95-9010	04.30009.95-9010
Zubehör			
Regalverbinder		04.30020.00-0000	
High-Rack, fahrbar	Breiten (mm)	Best.-Nr. Tiefe 450	Best.-Nr. Tiefe 600
Höhe 1850 mit 4 Etagen			
Standrohre und Etagen: Hochglanz-verchromt	700 mm	04.03000.10-0000	-
	1000 mm	04.02826.10-0000	04.03010.10-0000
Standrohre: Hochglanz-verchromt	700 mm	04.03000.95-9010	-
Etagen: Kunststoff-Pulver-beschichtet, Weiß	1000 mm	04.02826.95-9010	04.03010.95-9010

04.03 Transportwagen T25

Unser kleiner Helfer

- > Platz sparend ineinanderschiebbar
- > Drahtplattform mit doppeltem Umrandungsdraht
- > Mit engmaschigem Drahtkorb



T25
Transportwagen

Platz sparend nestbar

Platzbedarf in der Reihe
pro Transporter 300 mm
10 Transporter 3.770 mm

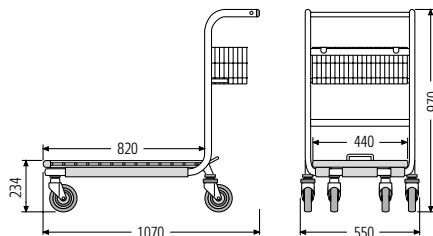
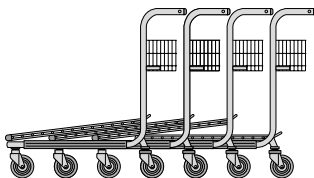

Serienmäßige Ausstattung: Platz sparend ineinanderschiebbar. Gestell aus Flachovalrohr. Drahtplattform mit doppeltem Umrandungsdraht. Mit engmaschigem Drahtkorb.

Oberfläche: Hochglanz-verzinkt-chromatiert und transparent Kunststoff-Pulver-beschichtet.

Rollen: 4 Lenkrollen, Lauffläche Gummi. Rollen Ø 125 mm.

Transportwagen T25	Best.-Nr.
Mit Drahtplattform	05.18570.52-V006
Tragkraft (kg)	300
Gewicht (kg)	15

04.04 Spezialtransporter SP2

Für den Transport sperriger Güter

- > Ergonomisch geformte Griffbügel
- > Für Platz sparende Bereitstellung
- > Individuelles Wagendesign



SP2
Spezialtransporter

Geräuscharm

Auflaufrolle und Gummidämpfung zwischen Holzplattform und Rahmen – geräteschonend und geräuscharm.

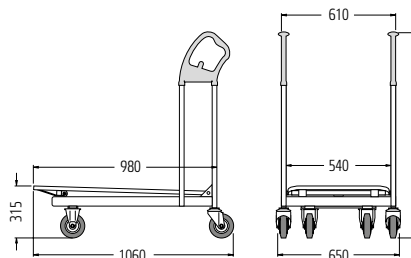

Serienmäßige Ausstattung: Rahmen aus Flachovalrohr, Holme aus Rundrohr mit ergonomisch geformten Griffbügeln aus bruchsicherem Kunststoff. Frost- und wasserfeste Holzplattform mit umlaufendem Schutzrahmen aus Vierkantrohr.

Oberfläche: Hochglanz-verzinkt-chromatiert.

Rollen: 2 Bock-, 2 Lenkrollen, Lauffläche Gummi. Rollen Ø 160 mm.

Spezialtransporter SP2	Best.-Nr.
Mit Holzplattform	05.20458.51-V031
Tragkraft (kg)	400
Gewicht (kg)	28

05 Access Solutions



05 Access Solutions



Innovative Zutrittslösungen

■ **Seit über 50 Jahren** sind Drehkreuze, Drehsperren, Kundenführungen und Absperrungen ein Schwerpunkt des Wanzl-Produktprogramms.

Überall dort wo sensible Bereiche vor unbefugtem Zutritt gesichert werden müssen und gleichzeitig autorisierte Personen ungehindert Zugang haben sollen, sind die innovativen und qualitativ hochwertigen Sicherheitsprodukte von Wanzl im Einsatz.

Auch die Hotellerie nutzt unsere Access Solutions. Suchen Sie eine Möglichkeit, um Konferenz- oder Tagungsräume vor Unbefugten zu schützen? Oder möchten Sie kontrollieren, welche Gäste Zutritt zum Frühstücks- oder Wellnessbereich haben?

Wanzl bietet hierfür individuelle und barrierefreie Zutrittslösungen. Mit der Galaxy Gate und Galaxyport liefern wir optisch ansprechende Zugangsanlagen.

05 Access Solutions

Wir bieten Ihnen zahlreiche Zutrittsanlagen

- > *Modernes Design mit einer Vielzahl an Individualisierungsmöglichkeiten*
- > *Verschiedene Größen und Sicherheitsstufen*
- > *Auch mit barrierefreien Zugängen*



ZUTRIITTSKONTROLLE zum Frühstücksraum

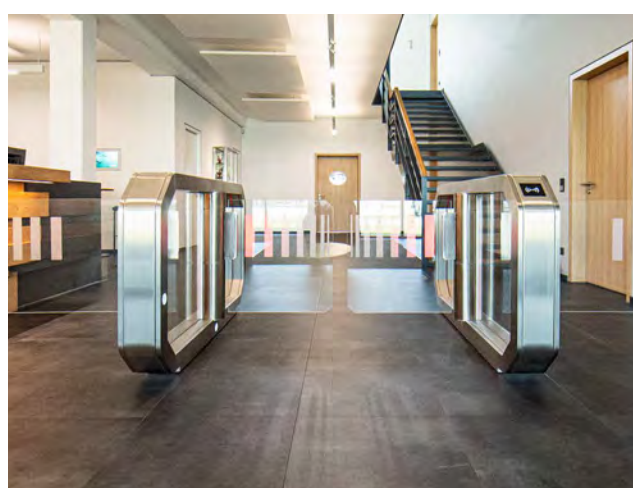

SCHUTZ vor unbefugtem Zugang

05 Access Solutions

■ **Zutrittslösungen im Hotel erhöhen das Sicherheitsgefühl Ihrer Gäste** und können Ihren Personaleinsatz reduzieren. Nutzen Sie Access Solutions von Wanzl, um unbefugten Zugang zu Konferenz- und Tagungsräumen, Ihrem Wellness- oder Frühstücksbereich oder einem Mini-Market zu verhindern.



Ausstattung

Der Zugang kann individuell über verschiedene Berechtigungen erfolgen – je nach gewünschter Ausstattung der Zugangsanlage. Ihre Gäste können beispielsweise mit einem Barcode, QR-Code, RFID oder NFC die Anlage öffnen. Auch bei der Einhaltung der Hygienerichtlinien helfen wir Ihnen. Es können Desinfektionsmittelpender oder Wärmebildkameras integriert werden.



DESINFEKTIONSMITTELPENDER



WÄRMEBILDKAMERAS

Branding

Integrieren Sie unsere Gates optimal in Ihr Hotel.

So individuell wie das Hotel – wählen Sie aus verschiedenen Oberflächen, Farben und Beleuchtungsmöglichkeiten. Zusätzlich können die Seitenscheiben und Schwenkarme mit Ihrem Logo gebrandet werden. So sorgen Sie für eine ganz persönliche Note.



Wanzl Ein- und Ausgangsanlagen



E-GATE

GALAXY PORT

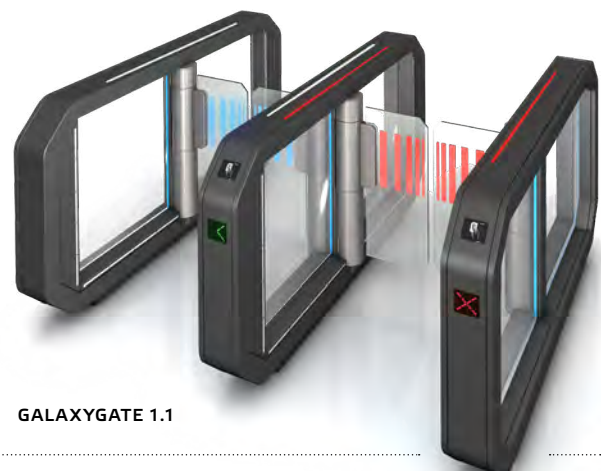

GALAXYGATE 1.1

06 Mini-Markets 24/7



06 Mini-Markets 24/7



Individuelle Einkaufsmöglichkeiten für Gäste

■ **Gestalten Sie gemeinsam mit Wanzl** den Minimarkt im Foyer Ihres Hotels! Von der vergessenen Zahnbürste bis hin zum schnellen Frühstück mit Kaffee und belegtem Brötchen, können Sie zukünftig all das bieten, was das Gästeherz begehrt.

Die Möglichkeiten der Marktgestaltung sind unendlich: wir planen für Sie den gesamten Mini-Market mit Regalsystemen, Kühlmöbeln, Eingangsanlagen, Backwarenauslagen, Bezahlssystemen und vielem mehr.

Wir ermöglichen dank Self-Checkout-Möglichkeiten und automatisierten Eingangsanlagen einen optimierten Personaleinsatz. Sowohl ein personalfreier Markt als auch Hybridkonzepte sind möglich, welche erweiterte Öffnungszeiten von bis zu 24/7 realisieren.

06 Mini-Markets 24/7

Der Supermarkt im Foyer Ihres Hotels

- > Individuelles Design für jedes Hotel
- > Modulare Ausstattungsmöglichkeiten und Produktkombinationen
- > 24/7-Nutzbarkeit dank personalfreiem Betrieb



INDIVIDUELLER MINI-MARKET



SELF-CHECKOUT für personalfreien Betrieb

06 Mini-Markets 24/7

■ Nutzen Sie Ihr Foyer und bieten Sie Ihren Gästen einen Supermarkt für alle Eventualitäten.

Ob Snack, Frühstück oder vergessene Haarbürste – decken Sie den kurzfristigen Bedarf Ihrer Gäste jederzeit mit einem Mini-Market von Wanzl.

Lassen Sie sich gerne von unserem kompetenten Team aus Innenarchitekten und Fachplanern beraten!



GEFRIERSCHRANK UND WASCHNISCHÉ



COFFEE-STATION im Mini-Market

BakeOff®-Display

Das Wanzl BakeOff-Display vereint anspruchsvolles Design und verkaufsfördernde Features. Die moderne Gestaltung des Möbels fügt sich dabei harmonisch in Ihr Lobbydesign ein. Die hohe Transparenz des BakeOff-Displays ermöglicht Kunden einen guten Überblick zu Ihrem angebotenen Backwarensortiment. Die integrierte LED-Beleuchtung arbeitet energiesparend und präsentiert Ihre Backwaren in einem angenehmen Licht.



YourTable®

YourTable – das multifunktionale Präsentationssystem, mit dem Sie Ihre Waren auf einfache Weise professionell in Szene setzen. Die zugehörigen Komponenten und Accessoires sind dabei so gestaltet, dass sie vielseitig einsetzbar und beliebig miteinander kombinierbar sind. Für Ihre Zwecke bedeutet das: mehr Gestaltungsfreiheit und mehr Zielfokussierung in der Warenpräsentation!



wanzl

BESUCHEN SIE
UNS AUF
www.wanzl.com



Rudolf **TANNER** Handelsges.m.b.H.

A-2320 Schwechat, Haydnstraße 26

Tel.: +43 664 33 50 500 +43 664 45 61 015

E-Mail: office@rtanner.at

Homepage: www.rtanner.at



Maße in mm, Maßangaben annähernd, Farben ähnlich RAL, Konstruktionsänderungen vorbehalten.
Abbildungen können Sonderausstattung enthalten. © Wanzl GmbH & Co. KGaA 2023